

vario term

saving energy 

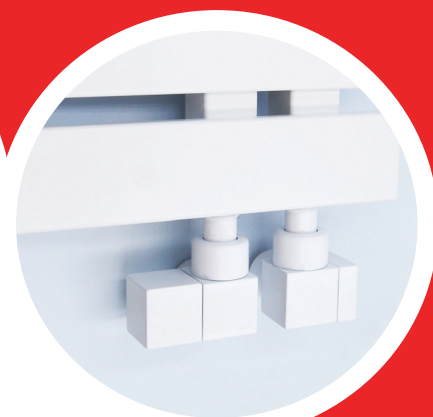

ПОЛЬСКИЙ ПРОИЗВОДИТЕЛЬ
РАДИАТОРНОЙ АРМАТУРЫ

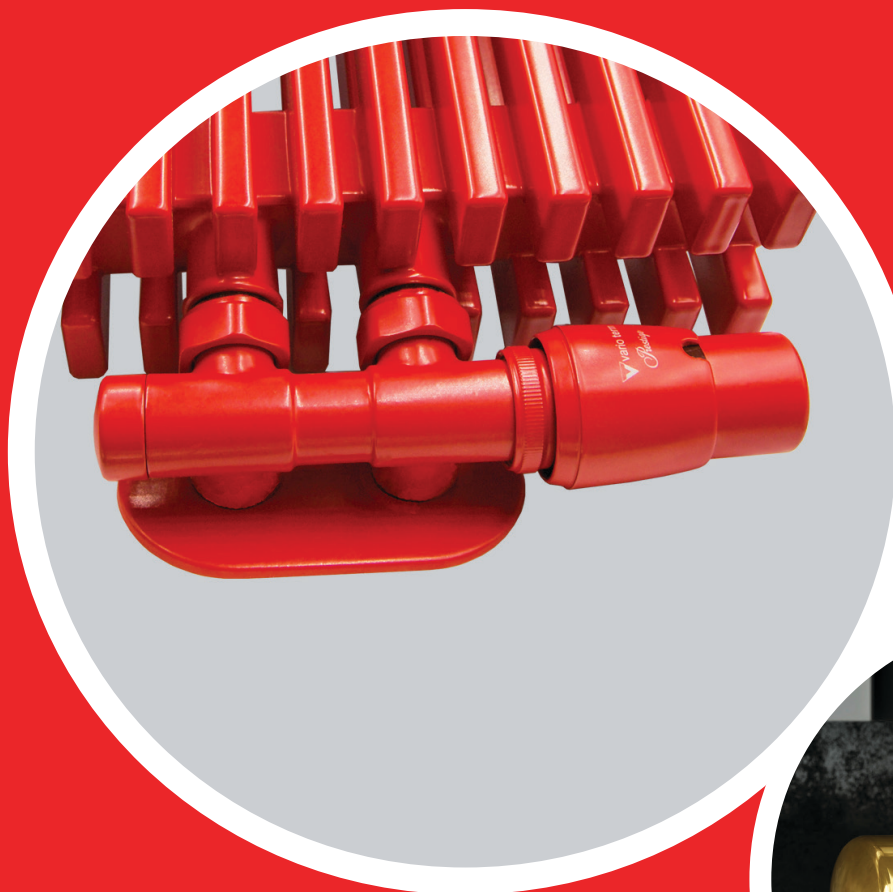

2021 / A

ИСТОРИЯ VARIO TERM

Mera - Pniefal была **первой в Польше** и одной из первых компаний в Европе, выпускающих термостатические головки. Первые конструкции жидкостных датчиков были созданы в восьмидесятые годы XX века на основе пружинных сильфонов, изготовленных для пневматических систем

Головки, термостатические клапаны и другие элементы радиаторного оборудования, выпускаемого в настоящее время под торговой маркой **Vario Term**, традиционно спроектированы и изготовлены с максимальной заботой в отношении качества и высокого технического уровня.



1964

Сильфоны для сборки измерительного и контрольного оборудования



1988

Первая термостатическая головка с жидкостным датчиком, тип: M615



1993

Термоголовка с жидкостным датчиком, тип: M616



1999

Головка CLASSIC



2004

Головки: PLUS, TRENDY, PRESTIGE, PRESTIGE RTL, VENUS



2017 - 2020

Головки: DISTANT, CONTACT, PICCO; Система VRC; комплекты ALL IN ONE



2021

Головки: TUCAN, PONY комплекты ALL IN ON GLAMOUR

Современная форма термостатических головок и благородная поверхность клапанов Vario Term делают их идеальным дополнением к радиаторам от различных производителей.

Термостатические головки Vario Term и **термостатические клапаны**, регулирующие работу радиаторов, способствуют экономии энергии, улучшают тепловой комфорт помещений и, несомненно, являются дополнительным элементом, украшающим форму радиатора.

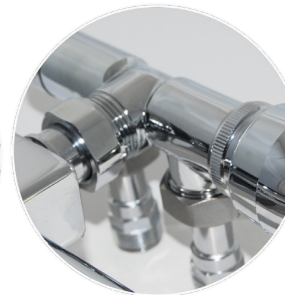
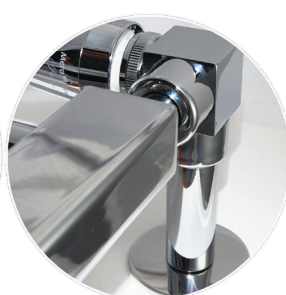

VARIO TERM СЕГОДНЯ

Vario Term предлагает головки, термостатические клапаны и другие элементы оборудования радиатора и является одним из немногих польских производителей и экспортеров таких решений, особенно эксклюзивных фитингов.

Мы делим наши продукты на четыре основные категории. Среди них вы можете найти как эксклюзивные решения, так и более дешевые продукты, но все же в интересном дизайнерском предложении. Самые дешевые термостатические или регуляторные комплекты, без цветных версий - это класс **Economic**. Уровень выше включает в себя наборы с термостатическими клапанами, оснащенными предварительной настройкой, с более дешевыми головками, но без цветов (**Standard**). Для более требовательных пользователей, которые заботятся о цветовом согласовании фитингов с радиатором, предназначены комплекты **Elegant**, в которых большинство клапанов имеют заданное значение. Высшей категорией продуктов Vario Term являются комплекты **Exclusive**. Это продукты наивысшего качества, которые предназначены для самых дорогих декоративных радиаторов. Для них доступен полный набор цветов, а также покрытие из структурных лаков, возможны индивидуальные заказы на необычные цвета, например, золото, розовый, зеленый и т. д. Изготовим также комплект **ALL IN ONE** с арматурой, идеально подобранной по цвету, в рамках палитры RAL.

Диапазон продуктов Vario Term включает в себя как одиночные головки, так и термостатические клапаны, а также целые комплекты. Мы также предлагаем монтажные принадлежности. Это муфты, удлинители, розетки и другие детали, окрашенные в цвет радиатора или клапана. Благодаря этим аксессуарам вы можете скрыть трубы, проходы через стену и другие неприглядные элементы подключения радиатора.



В дополнение к тому, что аксессуары для радиаторов должны быть интересны в дизайне и обеспечивать точное регулирование температуры, также важен аспект безопасности. Поэтому при принятии решения о выборе данного продукта стоит проверить, имеются ли у него **соответствующие сертификаты безопасности и декларации о соответствии**. Это очень важный аспект для нас, и именно поэтому в интересах качества и безопасности наших продуктов мы получили положительное заключение от **лаборатории WSP** в Штутгарте.

Благодаря положительным результатам лабораторных испытаний, мы получили сертификат **Европейской технической оценки** выданный Институтом строительных исследований в Варшаве. С 2018 года продукция Vario Term соответствует основным требованиям Закона о системе оценки соответствия **CE** (Conformité Européenne). Кроме того, базовые термостатические изделия и комплекты были протестированы в Институте энергетики в Радоме. Конструкции термостатических головок Vario Term регистрируются в Управлении по гармонизации на внутреннем рынке **OHIM** как проекты сообщества и защищены.



Категория	Тип (тип)	Наименование	Дата	Проект
Проектирование	Исход.	Базовый	23.08.2010	
Конструкция	Исход.	Матрица	23.08.2010	

ГОЛОВКИ PONY | НОВИНКА

Термостатическая головка соответствует требованиям стандарта PN-EN 215:2005

Технические характеристики:

Диапазон	6°C - 32°C (16°C - 32°C)
Максимальная температура окружающей среды	50°C
Время закрытия	16 мин.
Влияние разности давлений	< 1К
Гистерезис	0,3К
Влияние температуры теплоносителя	1,23К
Самая низкая установка заданного значения и его обозначение	281 К (8°C)



Применение:

Термостатические головки „Pony” это модернизированные классические радиаторные терморегуляторы.

Использование термостатических головок серии „Pony” гарантирует значительную экономию энергии и, следовательно, снижает расходы, понесенные домохозяйством. Это также очень важное устройство, которое повышает комфорт повседневной жизни - оно подстраивает температуру окружающей среды к потребностям и предпочтениям пользователя.

Головки „Pony” разработаны как для сотрудничества с большинством доступных термостатических клапанов, используемых для более старых чугунных радиаторов, так и для современных компактных радиаторов типа C, а также для C (компактных) и V-образных радиаторов (оснащенных вставкой клапана).

Особенности:

- Встроенный надежный жидкостной датчик
- Шкала с цифровой маркировкой на головке
- Защита от замерзания установки (8°C при положении „*“)
- Корпус из высококачественного пластика, приспособленный для работы при повышенной температуре
- Корпус и ручка высоко эстетичные, сделанные из ABS-пластика в белом цвете
- Максимальный и минимальный температурный диапазон может быть ограничен.

Назначение заданных значений символам на ручке управления

•	1	2	3	4	5	6
8°C	12°	16°	20°	24°C	28°	30°C

ГОЛОВКИ PONY | НОВИНКА

Головка может быть оснащена защитой от кражи и температурной защитой, например, от 16 ° C. Чтобы получить предложение, обратитесь в офис или к Торговому Представителю.

GS.10 (резьба M30x1,5)

Цвет	Тип	Номер в каталоге	Цена
Biały	GS.10-06C	000M665A001	42 zł

Предназначены для термостатических клапанов:

- Vario Term „SFP” и „SFK”,
- Heimeier,
- клапанных вставок в стандарте Heimeiera,
- других.



Система управления, функционирующая в Vario Term в производстве термостатических головок, соответствует требованиям ISO 9001 и сертифицирована SGS.

Мы даем 3-летнюю гарантию на термостатические головки.



ГОЛОВКИ TRENDY

Термостатическая головка соответствует требованиям стандарта PN-EN 215:2005

Технические характеристики:

Диапазон	8°C – 30°C* (16°C - 30°C)
Максимальная температура окружающей среды	50°C
Время закрытия	16 мин.
Влияние разности давлений	< 1K
Гистерезис	0,3K
Влияние температуры воды	1,23K



* ОГРАНИЧЕНИЕ ДИАПАЗОНА РЕГУЛИРОВАНИЯ ТЕМПЕРАТУРЫ

По желанию клиента диапазон регулирования температуры может быть ограничен на заводе в соответствии со значениями, указанными в установочной шкале. Эта деятельность также может выполняться клиентом самостоятельно. Чтобы изменить максимальную температуру головки с помощью небольшой плоской отвертки, снимите запасной запорный болт, встроенный в номер отверстия «0», и вставьте его в другое отверстие, например «5» для максимальной температуры 24°C (рабочий диапазон головки от «*» до «4»). Чтобы изменить минимальную температуру в помещении с 16°C, головку следует установить в положение «6», а затем с помощью маленькой плоской отвертки удалите запасной запорный болт, встроенный в номер отверстия «0», и вставьте его в номер отверстия «2» - диапазон работы головки от «2» до «6».



Применение:

Термостатическая головка „Plus“ это регулятор температуры радиатора с современной эргономичной формой. Это позволяет поддерживать желаемый тепловой комфорт в помещении, принимая во внимание влияние от других источников, таких как тепловыделение людей, освещение и солнце. Благодаря своему дизайну он гарантирует легкую очистку, что делает его незаменимым в больнице, санатории, школе и т. д.

Особенности:

- Надежный жидкостный датчик
- Шкала с цифровой маркировкой на головке
- Защита от замерзания установки (8°C при положении „*“)
- Корпус из высококачественного пластика, приспособленный для работы при повышенной температуре
- Корпус и ручка высоко эстетичные, сделанные из ABS-пластика в белом цвете
- Максимальный и минимальный температурный диапазон может быть ограничен - см. выше

Назначение заданных значений символам на ручке управления

•	1	2	3	4	5	6
8°C	12°	16°	20°	24°C	28°	30°C

ГОЛОВКИ TRENDY

Головка может быть оснащена защитой от кражи и температурной защитой, например, от 16 ° C. Чтобы получить предложение, обратитесь в офис или к Торговому Представителю.

GS.05 (резьба M30x1,5)

Цвет	Тип	Номер в каталоге	Цена
Белый	GS.05-106C	000M651A101	38 zł

Предназначены для термостатических клапанов:

- Vario Term,
- Heimeier
- клапанных вставок в стандарте Heimeiera,
- других.

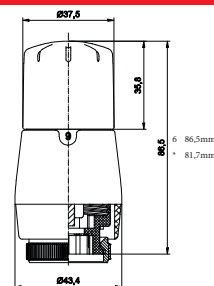

GS.06 (стандарт RTD)

Цвет	Тип	Номер в каталоге	Цена
Белый	GS.06-106C	000M652A101	38 zł

Предназначены для термостатических клапанов и клапанных вставок Danfoss в стандарте RTD.

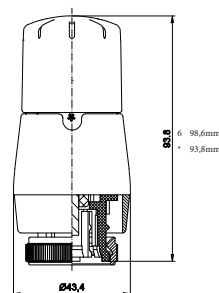

GS.07 (стандарт Click)

Цвет	Тип	Номер в каталоге	Цена
Белый	GS.07-306C	000M653A301	41 zł

Предназначены для клапанных вставок типа Click:

- Oventrop,
- Danfoss,
- Brugman,
- термостатических клапанов Danfoss с соединением RA-N,
- других.

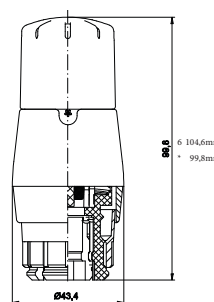

GS.08 (стандарт Vario)

Цвет	Тип	Номер в каталоге	Цена
Белый	GS.08-106C	000M654A101	38 zł

Предназначены для клапанных вставок:

- Jafar,
- Valvex,
- Jan-K,
- термостатических клапанов Vario Term VFP и VFK,
- Mera Pnefal с 1995 года,
- других.

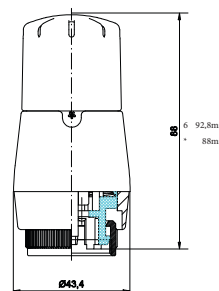

GHe.02 (резьба M28x1,5)

Цвет	Тип	Номер в каталоге	Цена
Белый	GHe.02-106C	000M655A101	38 zł

Предназначены для термостатических клапанов Herz и вставки с резьбой M28x1,5.

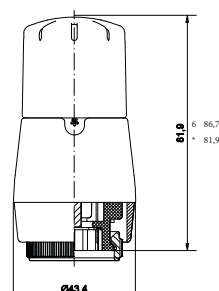

ГОЛОВКИ VENUS

Термостатическая головка соответствует требованиям стандарта PN-EN 215:2005

Технические характеристики:

Диапазон	8°C – 30°C* (16°C – 30°C)
Максимальная температура окружающей среды	50°C
Время закрытия	16 мин.
Влияние разности давлений	< 1K
Гистерезис	0,3K
Влияние температуры воды	1,23K



* ОГРАНИЧЕНИЕ ДИАПАЗОНА РЕГУЛИРОВАНИЯ ТЕМПЕРАТУРЫ

По желанию клиента диапазон регулирования температуры может быть ограничен на заводе в соответствии со значениями, указанными в установочной шкале. Эта деятельность также может выполняться клиентом самостоятельно. Чтобы изменить максимальную температуру головки с помощью небольшой плоской отвертки, снимите запасной запорный болт, встроенный в номер отверстия «0», и вставьте его в другое отверстие, например «5» для максимальной температуры 24°C (рабочий диапазон головки от «*» до «4»). Чтобы изменить минимальную температуру в помещении с 16°C, головку следует установить в положение «6», а затем с помощью маленькой плоской отвертки удалите запасной запорный болт, встроенный в номер отверстия «0», и вставьте его в номер отверстия «2» - диапазон работы головки от «2» до «6».



Применение:

Термостатическая головка „Venus“ это регулятор температуры радиатора с современной эргономичной формой. Это позволяет поддерживать желаемый тепловой комфорт в помещении, принимая во внимание влияние от других источников, таких как тепловыделение людей, освещение и солнце. Благодаря своему дизайну он гарантирует легкую очистку, что делает его незаменимым в больнице, санатории, школе и т. д.

Особенности:

- Надежный жидкостный датчик
- Шкала с цифровой маркировкой на головке
- Защита от замерзания установки (8°C при положении „*“)
- Корпус из высококачественного пластика и алюминия

Назначение заданных значений символам на ручке управления

•	1	2	3	4	5	6
8°C	12°	16°	20°	24°C	28°	30°C

ГОЛОВКИ VENUS

Головка может быть оснащена защитой от кражи и температурной защитой, например, от 16 ° C. Чтобы получить предложение, обратитесь в офис или к Торговому Представителю.

VENUS I (резьба M30x1,5)

Цвет	Тип	Номер в каталоге	Цена
Белый - Хром	GS.09-01C	000M642A001	46 zł
Хром	GS.09-02C	000M642A002	93 zł
Белый	GS.09-06C	000M642A006	45 zł

Предназначены для термостатических клапанов Vario Term, Heimeier и других (резьба M30x1,5, клапанные вставки в стандарте Heimeiera).

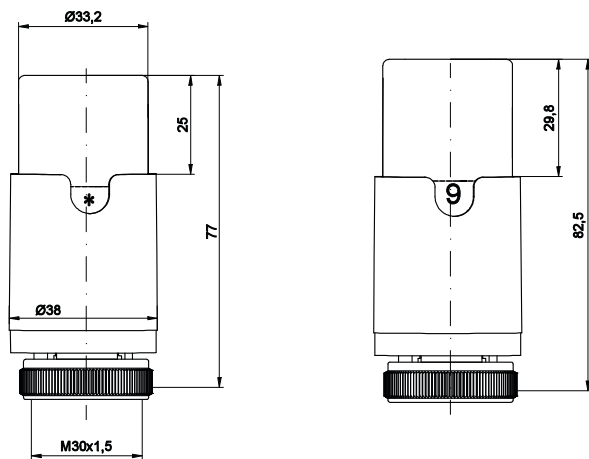

VENUS II (резьба M30x1,5)

Цвет	Тип	Номер в каталоге	Цена
Белый - Хром	GS.09-101C	000M642A101	46 zł
Хром	GS.09-102C	000M642A102	93 zł
Белый	GS.09-106C	000M642A106	45 zł

Предназначены для термостатических клапанов Vario Term, Heimeier и других (резьба M30x1,5, клапанные вставки в стандарте Heimeiera).

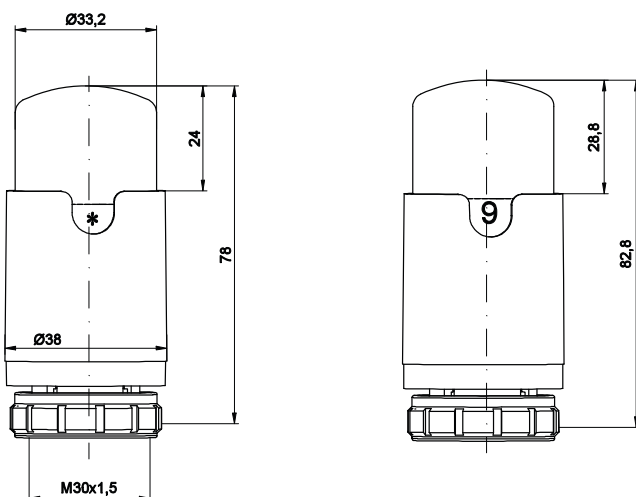

ГОЛОВКИ PISCO

Термостатическая головка соответствует требованиям стандарта PN-EN 215:2005

Технические характеристики:

Диапазон	8°C – 30°C* (16°C – 30°C)
Максимальная температура окружающей среды	50°C
Время закрытия	16 мин.
Влияние разности давлений	< 1К
Гистерезис	0,3К
Влияние температуры воды	1,23К



* ОГРАНИЧЕНИЕ ДИАПАЗОНА РЕГУЛИРОВАНИЯ ТЕМПЕРАТУРЫ

По желанию клиента диапазон регулирования температуры может быть ограничен на заводе в соответствии со значениями, указанными в установочной шкале. Эта деятельность также может выполняться клиентом самостоятельно. Чтобы изменить максимальную температуру головки с помощью небольшой плоской отвертки, снимите запасной запорный болт, встроенный в номер отверстия «0», и вставьте его в другое отверстие, например «5» для максимальной температуры 24°C (рабочий диапазон головки от «*» до «4»). Чтобы изменить минимальную температуру в помещении с 16°C, головку следует установить в положение «6», а затем с помощью маленькой плоской отвертки удалите запасной запорный болт, встроенный в номер отверстия «0», и вставьте его в номер отверстия «2» - диапазон работы головки от «2» до «6».



Применение:

Термостатическая головка «Pisco» - это регулятор температуры радиатора с современной эргономичной формой. Это позволяет поддерживать желаемый тепловой комфорт в помещении, принимая во внимание влияние от других источников, таких как тепловыделение людей, освещение и солнце.

Благодаря своему дизайну он гарантирует легкую очистку, что делает его незаменимым в больнице, санатории, школе и т. д.

Особенности:

- Надежный жидкостный датчик
- Шкала с цифровой маркировкой на головке
- Защита от замерзания установки (8°C при положении „*“)
- Корпус из высококачественного пластика и алюминия

Назначение заданных значений символам на ручке управления

•	1	2	3	4	5	6
8°C	12°	16°	20°	24°C	28°	30°C

ГОЛОВКИ PISCO

Головка может быть оснащена защитой от кражи и температурной защитой, например, от 16 °С. Чтобы получить предложение, обратитесь в офис или к Торговому Представителю.

GS.02 (резьба М30х1,5)



Предназначены для термостатических клапанов фирм: Vario Term, Heimeier и других (резьба М30х1,5 - клапанные вставки в стандарте Heimeiera).

№	Цвет	Тип	Номер в каталоге	Цена
01	Белый - Хром	GS.02-101P	000M660A101	58 zł
02	Хром	GS.02-102P	000M660A102	100 zł
03	Сатин	GS.02-103P	000M660A103	111 zł
04	Золотой	GS.02-104P	000M660A104	106 zł
05	Структурный графит	GS.02-105P	000M660A105	106 zł
06	Белый	GS.02-106P	000M660A106	58 zł
07	Антрацит/графит глянцевый	GS.02-107P	000M660A107	106 zł
08	Никель шлифованный	GS.02-108P	000M660A108	111 zł
09	Структурный песочный	GS.02-109P	000M660A109	106 zł
10	Структ.темный песочный	GS.02-110P	000M660A110	106 zł
11	Античная латунь	GS.02-111P	000M660A111	111 zł
12	Металлический графит	GS.02-112P	000M660A112	106 zł
13	Черный глянцевый	GS.02-113P	000M660A113	106 zł
14	Черный структурный	GS.02-114P	000M660A114	106 zł
15	Темный графит структурный	GS.02-115P	000M660A115	106 zł
16	Бордовый структурный	GS.02-116P	000M660A116	106 zł
17	Серый металлик	GS.02-117P	000M660A117	106 zł
18	Гранит	GS.02-118P	000M660A118	106 zł
19	Белый структурный	GS.02-119P	000M660A119	106 zł
21	Белый матовый	GS.02-121P	000M660A121	106 zł
24	Черный матовый	GS.02-124P	000M660A124	106 zł



ГОЛОВКИ PICCO

Головка может быть оснащена защитой от кражи и температурной защитой, например, от 16 ° C. Чтобы получить предложение, обратитесь в офис.

GS.03 (стандарт RTD)



Предназначены для термостатических клапанов и клапанных вставок фирмы Danfoss в стандарте RTD.

№	Цвет	Тип	Номер в каталоге	Цена
01	Белый - Хром	GS.03-101P	000M661A101	58 zł
02	Хром	GS.03-103P	000M661A102	100 zł
03	Сатин	GS.03-103P	000M661A103	111 zł
04	Золотой	GS.03-104P	000M661A104	106 zł
05	Структурный графит	GS.03-105P	000M661A105	106 zł
06	Белый	GS.03-106P	000M661A106	58 zł
07	Антрацит/графит глянцевый	GS.03-107P	000M661A107	106 zł
08	Никель шлифованный	GS.03-108P	000M661A108	111 zł
09	Структурный песочный	GS.03-109P	000M661A109	106 zł
10	Структ.темный песочный	GS.03-110P	000M661A110	106 zł
11	Античная латунь	GS.03-111P	000M661A111	111 zł
12	Металлический графит	GS.03-112P	000M661A112	106 zł
13	Черный глянцевый	GS.03-113P	000M661A113	106 zł
14	Черный структурный	GS.03-114P	000M661A114	106 zł
15	Темный графит структурный	GS.03-115P	000M661A115	106 zł
16	Бордовый структурный	GS.03-116P	000M661A116	106 zł
17	Серый металлик	GS.03-117P	000M661A117	106 zł
18	Гранит	GS.03-118P	000M661A118	106 zł
19	Белый структурный	GS.03-119P	000M661A119	106 zł
21	Белый матовый	GS.03-121P	000M661A121	106 zł
24	Черный матовый	GS.03-124P	000M661A124	106 zł



ГОЛОВКИ PISCO

Головка может быть оснащена защитой от кражи и температурной защитой, например, от 16 °С. Чтобы получить предложение, обратитесь в офис или к Торговому Представителю.

GS.04 (стандарт Click, RA-N)



Предназначены для клапанных вставок Click фирм: Oventrop, термостатических клапанов Danfoss с соединением RA-N (Click).

№	Цвет	Тип	Номер в каталоге	Цена
01	Белый - Хром	GS.04-101P	000M662A101	66 zł
02	Хром	GS.04-104P	000M662A102	113 zł
03	Сатин	GS.04-104P	000M662A103	126 zł
04	Золотой	GS.04-104P	000M662A104	120 zł
05	Структурный графит	GS.04-105P	000M662A105	120 zł
06	Белый	GS.04-106P	000M662A106	66 zł
07	Антрацит/графит глянцевый	GS.04-107P	000M662A107	120 zł
08	Никель шлифованный	GS.04-108P	000M662A108	126 zł
09	Структурный песочный	GS.04-109P	000M662A109	120 zł
10	Структ.темный песочный	GS.04-110P	000M662A110	120 zł
11	Античная латунь	GS.04-111P	000M662A111	126 zł
12	Металлический графит	GS.04-112P	000M662A112	120 zł
13	Черный глянцевый	GS.04-113P	000M662A113	120 zł
14	Черный структурный	GS.04-114P	000M662A114	120 zł
15	Темный графит структурный	GS.04-115P	000M662A115	120 zł
16	Бордовый структурный	GS.04-116P	000M662A116	120 zł
17	Серый металлик	GS.04-117P	000M662A117	120 zł
18	Гранит	GS.04-118P	000M662A118	120 zł
19	Белый структурный	GS.04-119P	000M662A119	120 zł
21	Белый матовый	GS.04-121P	000M662A121	120 zł
24	Черный матовый	GS.04-124P	000M662A124	120 zł



ГОЛОВКИ PRESTIGE

Термостатическая головка соответствует требованиям стандарта PN-EN 215:2005

Технические характеристики:

Диапазон	8°C – 30°C* (16°C - 30°C)
Максимальная температура окружающей среды	50°C
Время закрытия	16 мин.
Влияние разности давлений	< 1К
Гистерезис	0,3К
Влияние температуры воды	1,23К



* ОГРАНИЧЕНИЕ ДИАПАЗОНА РЕГУЛИРОВАНИЯ ТЕМПЕРАТУРЫ

По желанию клиента диапазон регулирования температуры может быть ограничен на заводе в соответствии со значениями, указанными в установочной шкале. Эта деятельность также может выполняться клиентом самостоятельно. Чтобы изменить максимальную температуру головки с помощью небольшой плоской отвертки, снимите запасной запорный болт, встроенный в номер отверстия «0», и вставьте его в другое отверстие, например «5» для максимальной температуры 24°C (рабочий диапазон головки от «*» до «4»). Чтобы изменить минимальную температуру в помещении с 16°C, головку следует установить в положение «6», а затем с помощью маленькой плоской отвертки удалите запасной запорный болт, встроенный в номер отверстия «0», и вставьте его в номер отверстия «2» - диапазон работы головки от «2» до «6».



Применение:

Термостатическая головка «Prestige» - это регулятор температуры радиатора с современной эргономичной формой. Это позволяет поддерживать желаемый тепловой комфорт в помещении, принимая во внимание влияние от других источников, таких как тепловыделение людей, освещение и солнце.

Благодаря своему дизайну он гарантирует легкую очистку, что делает его незаменимым в больнице, санатории, школе и т. д.

Особенности:

- Надежный жидкостный датчик
- Шкала с цифровой маркировкой на головке
- Защита от замерзания установки (8°C при положении „*“)
- Корпус из высококачественного пластика и алюминия

Назначение заданных значений символам на ручке управления

•	1	2	3	4	5	6
8°C	12°	16°	20°	24°C	28°	30°C

ГОЛОВКИ PRESTIGE

Головка может быть оснащена защитой от кражи и температурной защитой, например, от 16 ° С. Чтобы получить предложение, обратитесь в офис или к Торговому Представителю.

GS.02 (резьба М30х1,5)



Предназначены для термостатических клапанов фирм: Vario Term, Heimeier и других (резьба М30х1,5 - клапанные вставки в стандарте Heimeiera).

№	Цвет	Тип	Номер в каталоге	Цена
01	Белый - Хром	GS.02-01C	000M636A001	46 zł
02	Хром	GS.02-02C	000M636A002	87 zł
03	Сатин	GS.02-03C	000M636A003	99 zł
04	Золотой	GS.02-04C	000M636A004	93 zł
05	Структурный графит	GS.02-05C	000M636A005	93 zł
06	Белый	GS.02-06C	000M636A006	45 zł
07	Антрацит/графит глянцевый	GS.02-07C	000M636A007	93 zł
08	Никель шлифованный	GS.02-08C	000M636A008	99 zł
09	Структурный песочный	GS.02-09C	000M636A009	93 zł
10	Структ.темный песочный	GS.02-10C	000M636A010	93 zł
11	Античная латунь	GS.02-11C	000M636A011	99 zł
12	Металлический графит	GS.02-12C	000M636A012	93 zł
13	Черный глянцевый	GS.02-13C	000M636A013	93 zł
14	Черный структурный	GS.02-14C	000M636A014	93 zł
15	Темный графит структурный	GS.02-15C	000M636A015	93 zł
16	Бордовый структурный	GS.02-16C	000M636A016	93 zł
17	Серый металлик	GS.02-17C	000M636A017	93 zł
18	Гранит	GS.02-18C	000M636A018	93 zł
19	Белый структурный	GS.02-19C	000M636A019	93 zł
21	Белый матовый	GS.02-21C	000M636A021	93 zł
24	Черный матовый	GS.02-24C	000M636A024	93 zł



ГОЛОВКИ PRESTIGE

Головка может быть оснащена защитой от кражи и температурной защитой, например, от 16 ° C. Чтобы получить предложение, обратитесь в офис.

GS.03 (стандарт RTD)



Предназначены для термостатических клапанов и клапанных вставок фирмы Danfoss в стандарте RTD.

№	Цвет	Тип	Номер в каталоге	Цена
01	Белый - Хром	GS.03-01C	000M637A001	46 zł
02	Хром	GS.03-02C	000M637A002	87 zł
03	Сатин	GS.03-03C	000M637A003	99 zł
04	Золотой	GS.03-04C	000M637A004	93 zł
05	Структурный графит	GS.03-05C	000M637A005	93 zł
06	Белый	GS.03-06C	000M637A006	45 zł
07	Антрацит/графит глянцевый	GS.03-07C	000M637A007	93 zł
08	Никель шлифованный	GS.03-08C	000M637A008	99 zł
09	Структурный песочный	GS.03-09C	000M637A009	93 zł
10	Структ.темный песочный	GS.03-10C	000M637A010	93 zł
11	Античная латунь	GS.03-11C	000M637A011	99 zł
12	Металлический графит	GS.03-12C	000M637A012	93 zł
13	Черный глянцевый	GS.03-13C	000M637A013	93 zł
14	Черный структурный	GS.03-14C	000M637A014	93 zł
15	Темный графит структурный	GS.03-15C	000M637A015	93 zł
16	Бордовый структурный	GS.03-16C	000M637A016	93 zł
17	Серый металл	GS.03-17C	000M637A017	93 zł
18	Гранит	GS.03-18C	000M637A018	93 zł
19	Белый структурный	GS.03-19C	000M637A019	93 zł
21	Белый матовый	GS.03-21C	000M637A021	93 zł
24	Черный матовый	GS.03-24C	000M637A024	93 zł



ГОЛОВКИ PRESTIGE

Головка может быть оснащена защитой от кражи и температурной защитой, например, от 16 °С. Чтобы получить предложение, обратитесь в офис или к Торговому Представителю.

GS.04 (стандарт Click, RA-N)



Предназначены для клапанных вставок Click фирм: Oventrop, Danfoss, Brugman и термостатических клапанов Danfoss с соединением RA-N (click).

№	Цвет	Тип	Номер в каталоге	Цена
01	Белый - Хром	GS.04-101C	000M638A101	52 zł
02	Хром	GS.04-102C	000M638A102	98 zł
03	Сатин	GS.04-103C	000M638A103	112 zł
04	Золотой	GS.04-104C	000M638A104	106 zł
05	Структурный графит	GS.04-105C	000M638A105	106 zł
06	Белый	GS.04-106C	000M638A106	51 zł
07	Антрацит/графит глянцевый	GS.04-107C	000M638A107	106 zł
08	Никель шлифованный	GS.04-108C	000M638A108	112 zł
09	Структурный песочный	GS.04-109C	000M638A109	106 zł
10	Структ.темный песочный	GS.04-110C	000M638A110	106 zł
11	Античная латунь	GS.04-111C	000M638A111	112 zł
12	Металлический графит	GS.04-112C	000M638A112	106 zł
13	Черный глянцевый	GS.04-113C	000M638A113	106 zł
14	Черный структурный	GS.04-114C	000M638A114	106 zł
15	Темный графит структурный	GS.04-115C	000M638A115	106 zł
16	Бордовый структурный	GS.04-116C	000M638A116	106 zł
17	Серый металлик	GS.04-117C	000M638A117	106 zł
18	Гранит	GS.04-118C	000M638A118	106 zł
19	Белый структурный	GS.04-119C	000M638A119	106 zł
21	Белый матовый	GS.04-121C	000M638A121	106 zł
24	Черный матовый	GS.04-124C	000M638A124	106 zł



ГОЛОВКИ PRESTIGE

Головка может быть оснащена защитой от кражи и температурной защитой, например, от 16 ° C. Чтобы получить предложение, обратитесь в офис.

GHe.01 (резьба M28x1,5)



Предназначены для термостатических клапанов фирмы Herz и вставок с резьбой M28x1,5.

№	Цвет	Тип	Номер в каталоге	Цена
01	Белый - Хром	GHe.01-01C	000M641A001	46 zł
02	Хром	GHe.01-02C	000M641A002	87 zł
03	Сатин	GHe.01-03C	000M641A003	99 zł
04	Золотой	GHe.01-04C	000M641A004	93 zł
05	Структурный графит	GHe.01-05C	000M641A005	93 zł
06	Белый	GHe.01-06C	000M641A006	45 zł
07	Антрацит/графит глянцевый	GHe.01-07C	000M641A007	93 zł
08	Никель шлифованный	GHe.01-08C	000M641A008	99 zł
09	Структурный песочный	GHe.01-09C	000M641A009	93 zł
10	Структурн. темный песочный	GHe.01-10C	000M641A010	93 zł
11	Античная латунь	GHe.01-11C	000M641A011	99 zł
12	Металлический графит	GHe.01-12C	000M641A012	93 zł
13	Черный глянцевый	GHe.01-13C	000M641A013	93 zł
14	Черный структурный	GHe.01-14C	000M641A014	93 zł
15	Темный графит структурный	GHe.01-15C	000M641A015	93 zł
16	Бордовый структурный	GHe.01-16C	000M641A016	93 zł
17	Серый металлик	GHe.01-17C	000M641A017	93 zł
18	Гранит	GHe.01-18C	000M641A018	93 zł
19	Белый структурный	GHe.01-19C	000M641A019	93 zł
21	Белый матовый	GHe.01-21C	000M641A021	93 zł
24	Черный матовый	GHe.01-24C	000M641A024	93 zł



ЦВЕТОВАЯ ГАММА

Изготовим термостатические головки и клапаны
в любом цвете из палитры цветов RAL.

В настоящее время на рынке все больше
цветовых вариаций декоративных радиаторов

Мы стремимся быть гибкими, чтобы оправдать ожидания наших Клиентов

Мы постоянно ищем новые формы
и цвета для наших продуктов.



КРАСИМ В ЦВЕТ ВАШЕГО РАДИАТОРА!

ГОЛОВКИ TUCAN | НОВИНКА

Термостатическая головка соответствует требованиям стандарта PN-EN 215:2005

Технические характеристики:

Диапазон	8°C – 30°C* (16°C - 30°C)
Максимальная температура окружающей среды	50°C
Время закрытия	16 мин.
Влияние разности давлений	< 1К
Гистерезис	0,3К
Влияние температуры воды	1,23К



* ОГРАНИЧЕНИЕ ДИАПАЗОНА РЕГУЛИРОВАНИЯ ТЕМПЕРАТУРЫ

По желанию клиента диапазон регулирования температуры может быть ограничен на заводе в соответствии со значениями, указанными в установочной шкале. Эта деятельность также может выполняться клиентом самостоятельно. Чтобы изменить максимальную температуру головки с помощью небольшой плоской отвертки, снимите запасной запорный болт, встроенный в номер отверстия «0», и вставьте его в другое отверстие, например «5» для максимальной температуры 24°C (рабочий диапазон головки от «*» до «4»). Чтобы изменить минимальную температуру в помещении с 16°C, головку следует установить в положение «6», а затем с помощью маленькой плоской отвертки удалите запасной запорный болт, встроенный в номер отверстия «0», и вставьте его в номер отверстия «2» - диапазон работы головки от «2» до «6».



Применение:

Термостатическая головка „Tucan“ - это регулятор температуры радиатора с современной эргономичной формой. Это позволяет поддерживать желаемый тепловой комфорт в помещении, принимая во внимание влияние от других источников, таких как тепловыделение людей, освещение и солнце. Благодаря своему дизайну он гарантирует легкую очистку, что делает его незаменимым в больнице, санатории, школе и т. д.

Особенности:

- Надежный жидкостный датчик
- Шкала с цифровой маркировкой на головке
- Защита от замерзания установки (8°C при положении „*“)
- Корпус из высококачественного пластика и алюминия

Назначение заданных значений символам на ручке управления

•	1	2	3	4	5	6
8°C	12°	16°	20°	24°C	28°	30°C

ГОЛОВКИ TUCAN | НОВИНКА

Головка может быть оснащена защитой от кражи и температурной защитой, например, от 16 °С. Чтобы получить предложение, обратитесь в офис или к Торговому Представителю.

GS.11 (резьба М30х1,5)



Предназначены для термостатических клапанов фирм: Vario Term, Heimeier и других (резьба М30х1,5 - клапанные вставки в стандарте Heimeiera).

№	Цвет	Тип	Номер в каталоге	Цена
01	Белый - Хром	GS.11-01C	000M666A001	112 zł
02	Хром	GS.11-02C	000M666A002	112 zł
03	Сатин	GS.11-03C	000M666A003	119 zł
04	Золотой	GS.11-04C	000M666A004	112 zł
05	Структурный графит	GS.11-05C	000M666A005	112 zł
06	Белый	GS.11-06C	000M666A006	112 zł
07	Антрацит/графит глянцевый	GS.11-07C	000M666A007	112 zł
08	Никель шлифованный	GS.11-08C	000M666A008	119 zł
09	Структурный песочный	GS.11-09C	000M666A009	112 zł
10	Структурн. темный песочный	GS.11-10C	000M666A010	112 zł
11	Античная латунь	GS.11-11C	000M666A011	119 zł
12	Металлический графит	GS.11-12C	000M666A012	112 zł
13	Черный глянцевый	GS.11-13C	000M666A013	112 zł
14	Черный структурный	GS.11-14C	000M666A014	112 zł
15	Темный графит структурный	GS.11-15C	000M666A015	112 zł
16	Бордовый структурный	GS.11-16C	000M666A016	112 zł
17	Серый металлик	GS.11-17C	000M666A017	112 zł
18	Гранит	GS.11-18C	000M666A018	112 zł
19	Белый структурный	GS.11-19C	000M666A019	112 zł
21	Белый матовый	GS.11-21C	000M666A021	112 zł
24	Черный матовый	GS.11-24C	000M666A024	112 zł



МЫ ДАЕМ 3-ЛЕТНЮЮ ГАРАНТИЮ НА ТЕРМОСТАТИЧЕСКИЕ ГОЛОВКИ

ТЕРМОГОЛОВКИ С ДАТЧИКОМ ПРИЛЕГАЮЩИМ

CONTACT



Термостатическая головка Contact предназначена для сотрудничества с радиаторными клапанами и вставками клапанов с соединением M30x1,5. Элемент измерения температуры (датчик) расположен вне регулирующей части, и их соединение осуществляется через специальный капилляр. Используется при напольном отоплении.

Цвет	Номер в каталоге	Цена
Белый	000M657A006	143 zł

Технические характеристики:

Диапазон	25°C – 70°C
Время закрытия	16 мин.
Влияние разности давлений	< 1К
Длина капилляра	2 метра

Применение:

Термостатическая головка Contact - это регулятор температуры радиатора, который используется для регулирования температуры водопроводной воды, постоянного контроля температуры в случае интегрированных систем напольного отопления и систем воздушного отопления в качестве регулятора температуры воздуха. В случае использования головки типа Contact в интегрированных системах подогрева пола размер нагреваемой поверхности зависит от термостатического клапана и от размера его потока.

Элемент измерения температуры (датчик) расположен вне регулирующей части, и их соединение осуществляется через специальный капилляр.

Термостатическая головка Contact предназначена для сотрудничества с радиаторными клапанами и вставками клапанов с соединением M30x1,5.

Установка:

Для обеспечения правильной работы элемент измерения температуры (датчик) головки должен быть установлен вместе с привязкой капилляры с высоким коэффициентом электропроводности для трубопроводов, с зажимами для обеспечения надлежащей передачи тепла.

Все операции по установке выполняются при установке головки в положение «70°C».

Головка может быть оснащена защитой от кражи и температурной защитой, например, от 16 °C. Чтобы получить предложение, обратитесь в офис или к Торговому Представителю.

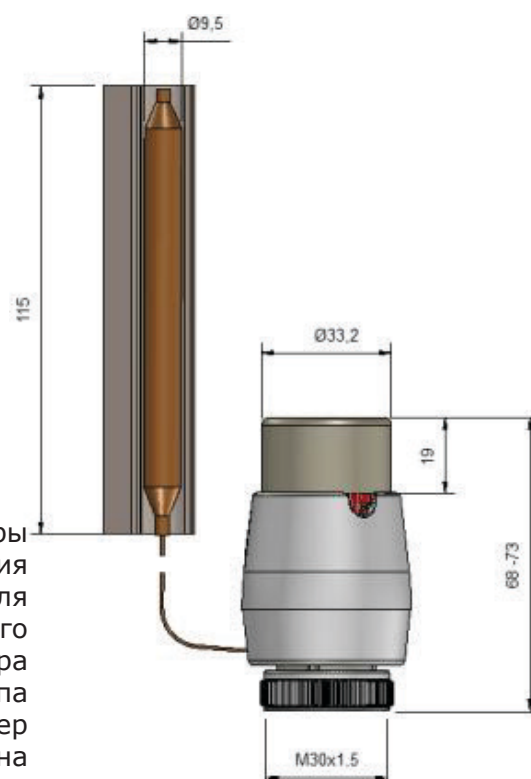

ТЕРМОГОЛОВКИ С ДАТЧИКОМ УДАЛЕННЫМ

DISTANT

Термостатическая головка Distant предназначена для сотрудничества с радиаторными клапанами и вставками клапанов с соединением M30x1,5. Элемент измерения температуры (датчик) расположен вне регулирующей части, и их соединение осуществляется через специальный капилляр.



Цвет	Номер в каталоге	Цена
Белый	000M658A006	138 zł

Технические характеристики:

Диапазон	8°C – 30°C
Максимальная температура окружающей среды	50°C
Время закрытия	16 мин.
Влияние разности давлений	< 1К
Длина капилляра	2 метра

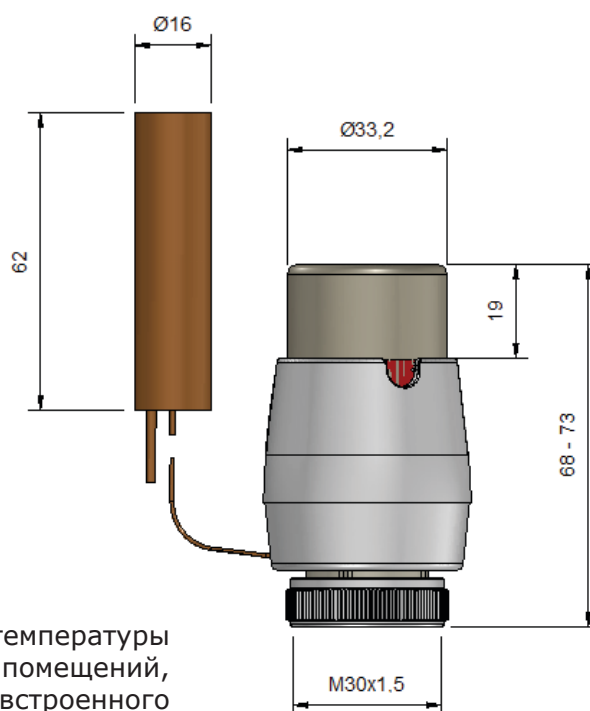

Zastosowanie:

Термостатическая головка Distant - это регулятор температуры радиатора, используемый для управления температурой помещений, оборудованных канальными обогревателями или в случае встроенного или закрытого нагревательного устройства. Элемент измерения температуры (датчик) расположен вне регулирующей части, и их соединение осуществляется через специальный капилляр.

Термостатическая головка Distant предназначена для сотрудничества с радиаторными клапанами и вставками клапанов с соединением M30x1,5.

Установка:

Чтобы обеспечить правильную работу, элемент измерения температуры (датчик) головки должен быть установлен на внутренней стенке помещения таким образом, чтобы обеспечить свободный поток воздуха вокруг датчика.

Головка монтируется в вертикальном положении, и все операции по установке выполняются при установке головки в положение «б».

Рекомендации:

После отопительного сезона рекомендуется установить термостатическую головку в положение «б».

Назначение заданных значений символам на ручке управления

•	1	2	3	4	5	6
8°C	12°	16°	20°	24°C	28°	30°C

КЛАПАНЫ

Технические характеристики	
Рабочая температура	макс. 120°C
Рабочее давление	макс. 10 бар
Разность давлений	0,06 МПа
Монтажная резьба головки	M30x1,5



Применение:

Термостатические радиаторные клапаны SFP15 (прямой) и SFK15 (угловой) предназначены для установки в системах центрального отопления с принудительной циркуляцией нагревательной среды с температурой не выше 393К (120°C) и разностью давлений, не превышающей 0,06 МПа.

Основные конструктивные особенности:

Клапан сконструирован с 8 предустановленными настройками, указанными на регулировочном кольце от 1, 2 до 7 и PP. Существует также возможность отдельной настройки между номерами от 1 до 7. Операция установки состоит в переключении с помощью специальной клавиши регулировочной втулки на желаемую настройку в соответствии со шкалой на этой клавише.

Размеры согласно PN-EN 215 Annex A (Table A.2 - Series F)

Дополнительное оборудование:

1. Пломба головки PZ-01
2. Пломба блокировки настроек головки PZ-03
3. Клавиша для регулировки KN-01

Система управления, функционирующая в Vario Term в производстве термостатических головок, соответствует требованиям ISO 9001 и сертифицирована SGS.

Мы даем 3-летнюю гарантию на термостатические клапаны.

Начальная установка и соответствующие значения коэффициентов потока (КП)

Для SFP15 / SFK15 (КП [м3/ч] – расчетный (номинальный) коэффициент потока)

PP- полный поток

Начальная установка								
Установка	1	2	3	4	5	6	7	PP
КП	0,08	0,15	0,24	0,32	0,41	0,48	0,64	0,79
Толер-сть	±10%							

Для SFP10 (КП [м3/ч] – расчетный (номинальный) коэффициент потока)

Начальная установка								
Установка	1	2	3	4	5	6	7	PP
КП	0,04	0,08	0,11	0,14	0,18	0,24	0,44	0,58
Толер-сть	±10%							

Самая высокая допустимая температура нагревательной воды	393K (120°C)
Гистерезис	0,3K
Влияние разности давлений	< 1K
Влияние температуры отопительной системы	1,23K
Время закрытия	16 мин.
Сопrotивление головки к перегреву	313K (40°C)
Температура транспортировки	253 K ÷ 313 K (-20° ÷ +40°C)

Все клапаны имеют 8 предустановок для управления потоком.

Можно заказать специальные крепления, превышающие номинальные на 5, 10 и 15 мм (важно при ремонте старых установок).

Примечания:

После завинчивания головки Classic на клапан можно ее защитить от несанкционированного вмешательства в предварительную настройку, зажав специальный зажим на головной гайке. Вы не можете снять его, не разрушая этот зажим.

УСТАНОВОЧНЫЕ КЛАПАНЫ

SFP15 / SFK15, 1/2"x1/2"

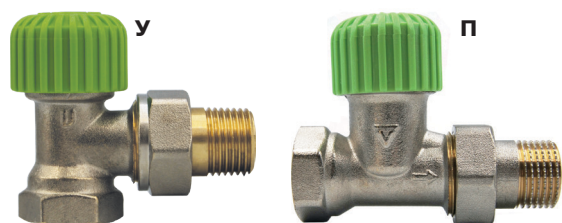

Цвет	Тип	Номер в каталоге	Цена
Никель	Прямой	000M751A001	51 zł
Никель	Угловой	000M752A001	51 zł

Термостатический клапан прямой „SFP 15” или угловой „SFK 15”. GW 1/2” / GZ 1/2”, монтажная резьба M30x1,5. Имеет регулировочное кольцо клапана.

SFP / SFK (на PEX или Cu), 1/2"x3/4"

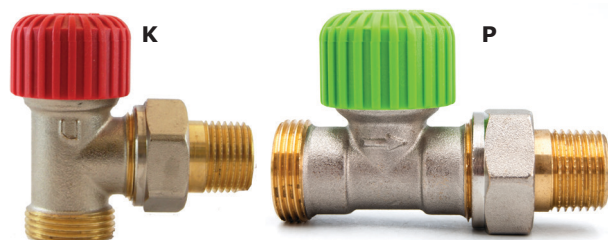

Цвет	Тип	Номер в каталоге	Цена
Никель	Прямой	000M755A001	50 zł
Никель	Угловой	000M756A001	50 zł

Термостатический клапан прямой „SFP” или угловой „SFK”. GZ 1/2” / GZ 3/4”, монтажная резьба M30x1,5.

Имеет выход на PEX / Cu (фитинги не входят в стоимость клапана).

Имеет регулировочное кольцо клапана.



SFP10, 3/8"x3/8"

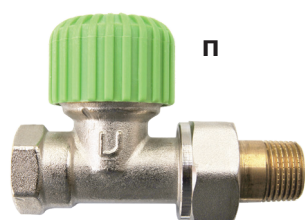

Цвет	Тип	Номер в каталоге	Цена
Никель	Прямой	000M749A001	51 zł

Термостатический клапан прямой „SFP10”, экономичный, монтажная резьба M30x1,5. GW 3/8” / GZ 3/8”.

Без начальной установки.



EFP / EFK, 1/2"x1/2"

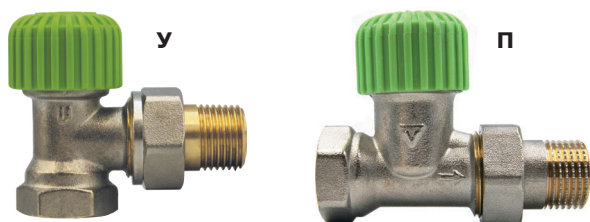

Цвет	Тип	Номер в каталоге	Цена
Никель	Прямой	000M753A001	41 zł
Никель	Угловой	000M754A001	41 zł

Термостатический клапан угловой „EFK” или прямой „EFP” экономичный, монтажная резьба M30x1,5. GW 1/2” / GZ 1/2”.

Без начальной установки.



ARCUS, 1/2"x1/2"



Цвет	Тип	Номер в каталоге	Цена
Никель	Левый	000M772A101	55 zł
Никель	Правый	000M773A101	55 zł

Термостатический клапан „Arcus” осевой левый или правый. GW 1/2” / GZ 1/2”, монтажная резьба M30x1,5. Экономическая версия.

Без начальной установки.

MASTER, 1/2"x1/2"



Цвет	Тип	Номер в каталоге	Цена
Никель	Левый	000M772A001	59 zł
Никель	Правый	000M773A001	59 zł

Термостатический клапан „Arcus” осевой левый или правый. GW 1/2” / GZ 1/2”, монтажная резьба M30x1,5. Экономическая версия.

Имеет регулировочное кольцо клапана.

УСТАНОВОЧНЫЕ КЛАПАНЫ

FP20, 3/4" x 3/4"



Цвет	Тип	Номер в каталоге	Цена
Никель	Прямой	000M621A002	80 zł

Термостатический клапан „FP20” прямой. Монтажная резьба М30х1,5.
Без начальной установки.

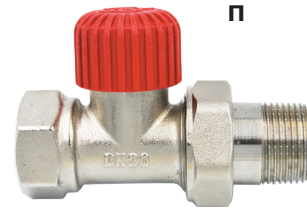

AXI, 1/2" x 1/2"



Цвет	Тип	Номер в каталоге	Цена
Никель	Аксиальный	02.13.01	50 zł

Клапан „Аxi” термостатический аксиальный GW 1/2" / GZ 1/2", предназначен для радиаторов с боковым питанием. Позволяет направить термоголовку параллельно радиатору. Монтажная резьба М30х1,5.
Без начальной установки.

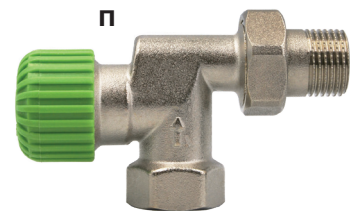

SWING 2, 1/2" x 1/2"



Цвет	Тип	Номер в каталоге	Цена
Никель	Прямой	000M869A001	20 zł
Никель	Угловой	000M870A001	20 zł

Регулирующий клапан „Swing 2” угловой или прямой. Широкий диаметр потока. GW 1/2" / GZ 1/2". Ручка управления закреплена крышкой.

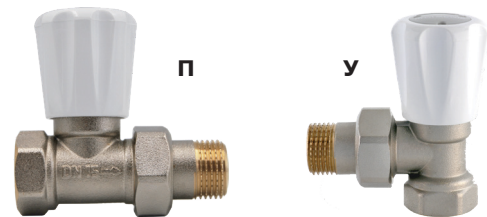

FP / FK, 1/2" x 1/2"

Цвет	Тип	Номер в каталоге	Цена
Никель	Прямой	000M869A001	20 zł
Никель	Угловой	000M870A001	20 zł

Запорный клапан прямой „FP” или угловой „FK”. GW 1/2" / GZ 1/2".

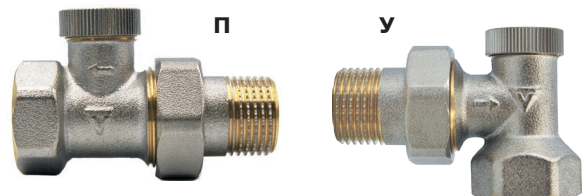

ТИПА V, 3/4" x 3/4"

Цвет	Тип	Номер в каталоге	Цена
Никель	Прямой	000M856A001	46 zł
Никель	Угловой	000M855A001	46 zł

Клапан „Типа V” двухтрубный соединительный GW 3/4" / GZ 3/4", угловой или прямой. Расстояние подключений 50 мм.

Клапан Типа V без ниппелей.



UNO, 1/2" x 3/4" x 3/4"



Цвет	Тип	Номер в каталоге	Цена
Никель	Правый	000M858A001	148 zł

Соединение „Uno” правой. GZ 1/2" / GZ 3/4" x GZ 3/4". Расстояние подключений к установке 50 мм. Экономическая версия. Клапан оснащен погружной трубкой.
С начальной установкой.

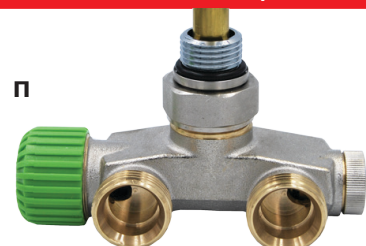

ЭКОНОМИЧЕСКИЕ КОМПЛЕКТЫ

ECON



Головка	Тип головки	Версия	Номер в каталоге	Цена
Trendy	GS.05-106C	Прямой	EGS05106C/FP	87 zł
Trendy	GS.05-106C	Угловой	EGS05106C/FK	87 zł
Pony	GS.10-06C	Прямой	EGS1006C/FP	88 zł
Pony	GS.10-06C	Угловой	EGS1006C/FK	88 zł
Venus II	GS.09-106C	Прямой	EGS09106C/FP	98 zł
Venus II	GS.09-106C	Угловой	EGS09106C/FK	98 zł
Prestige	GS.02-06C	Прямой	EGS0206C/FP	95 zł
Prestige	GS.02-06C	Угловой	EGS0206C/FK	95 zł
Prestige	GS.02-01C	Прямой	EGS0201C/FP	98 zł
Prestige	GS.02-01C	Угловой	EGS0201C/FK	98 zł

Установочный комплект „Econ”, версия угловая или прямая, GW 1/2" / GZ 1/2".

В комплекте:

1x термостатический клапан „EFK” или „EFP”,
1x запорный клапан „FK” или „FP”,
1x термостатическая головка „Trendy” или „Pony” или „Venus II” или „Prestige”.

Клапан имеет экономическую начальную установку.

ARCUS

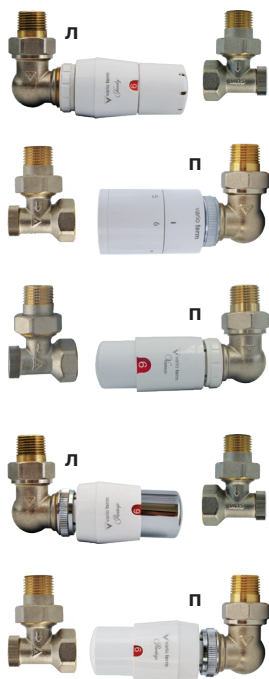

Головка	Тип головки	Версия	Номер в каталоге	Цена
Trendy	GS.05-106C	Левый	ARGS05106C/L	113 zł
Trendy	GS.05-106C	Правый	ARGS05106C/P	113 zł
Pony	GS.10-06C	Левый	ARGS1006C/L	116 zł
Pony	GS.10-06C	Правый	ARGS1006C/P	116 zł
Venus II	GS.09-106C	Левый	ARGS09106C/L	121 zł
Venus II	GS.09-106C	Правый	ARGS09106C/P	121 zł
Prestige	GS.02-06C	Левый	ARGS0206C/L	120 zł
Prestige	GS.02-06C	Правый	ARGS0206C/P	120 zł
Prestige	GS.02-01C	Левый	ARGS0201C/L	121 zł
Prestige	GS.02-01C	Правый	ARGS0201C/P	121 zł

Установочный комплект „Arcus”, версия осевая левая или правая, GW 1/2" / GZ 1/2".

В комплекте:

1x Термостатический клапан „Arcus”,
1x запорный клапан „FK” или „FP”,
1x термостатическая головка „Trendy” или „Pony” или „Venus II” или „Prestige”.



ЭКОНОМИЧЕСКИЕ КОМПЛЕКТЫ

AXI EKONOMICZNY

Головка	Тип головки	Версия	Номер в каталоге	Цена
Trendy	GS.05-106C	Аксиальный	AXIGS05106C	119 zł
Pony	GS.10-06C	Аксиальный	AXIGS1006C	122 zł
Venus II	GS.09-106C	Аксиальный	AXIGS09106C	129 zł
Prestige	GS.02-06C	Аксиальный	AXIGS0206C	128 zł
Prestige	GS.02-01C	Аксиальный	AXIGS0201C	129 zł

Установочный комплект „Аxi Ekonomiczny”, версия аксиальная, GW ½” / GZ ½”.

В комплекте:

1x радиаторный клапан „Аxi”,

1x запорный клапан „FK”,

1x термостатическая головка „Trendy” или „Pony” или „Venus II” или „Prestige”.

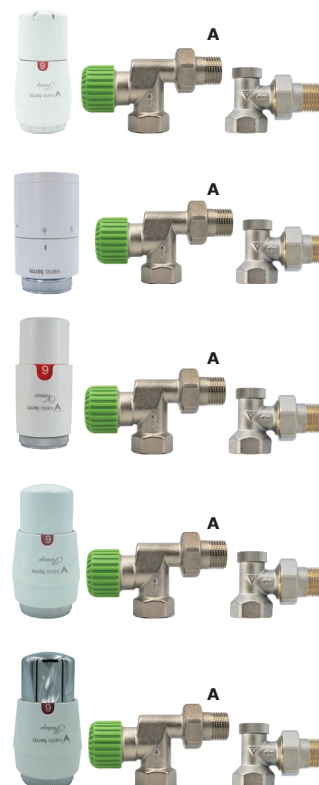

SWING 2

Цвет	Версия	Номер в каталоге	Цена
Никель	Угловой	ZI00/RFK	42 zł
Никель	Прямой	ZI00/RFP	42 zł

Регулировочный комплект „Swing 2” версия угловая или прямая, GW ½” / GZ ½”.

В комплекте:

1x радиаторный клапан „EFK” или „EFP”,

1x запорный клапан „FK” или „FP”.

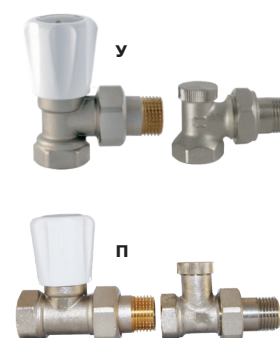

SIMPLE

Цвет	Версия	Номер в каталоге	Цена
Никель	Угловой	SI00/EFK	59 zł
Никель	Прямой	SI00/EFP	59 zł

Регулировочный комплект „Simple” версия угловая или прямая GW ½” / GZ ½”.

В комплекте:

1x радиаторный клапан „EFK” или „EFP”,

1x запорный клапан „FK” или „FP”.



СТАНДАРТНЫЕ КОМПЛЕКТЫ

STANDARD



Головка	Тип головки	Версия	Номер в каталоге	Цена
Trendy	GS.05-106C	Прямой	STGS05106C/FP	108 zł
Trendy	GS.05-106C	Угловой	STGS05106C/FK	108 zł
Pony	GS.10-06C	Прямой	STGS1006C/FP	109 zł
Pony	GS.10-06C	Угловой	STGS1006C/FK	109 zł
Venus II	GS.09-106C	Прямой	STGS09106C/FP	119 zł
Venus II	GS.09-106C	Угловой	STGS09106C/FK	119 zł
Prestige	GS.02-06C	Прямой	STGS0206C/FP	117 zł
Prestige	GS.02-06C	Угловой	STGS0206C/FK	117 zł
Prestige	GS.02-01C	Прямой	STGS0201C/FP	119 zł
Prestige	GS.02-01C	Угловой	STGS0201C/FK	119 zł

Установочный комплект „Standard“, версия угловая или прямая, GW ½" / GZ ½".

В комплекте:

1x термостатический клапан „SFK 15“ или „SFP 15“,

1x запорный клапан „FK“ или „FP“,

1x термостатическая головка „Pony“ или „Trendy“ или „Venus II“ или „Prestige“.

Клапан имеет начальную установку.

MASTER

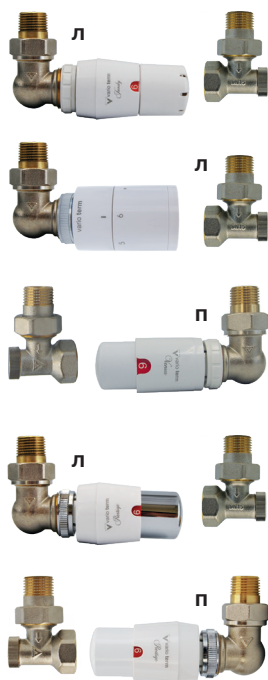

Головка	Тип головки	Версия	Номер в каталоге	Цена
Trendy	GS.05-106C	Левый	MAGS05106C/L	117 zł
Trendy	GS.05-106C	Правый	MAGS05106C/P	117 zł
Pony	GS.10-06C	Левый	MAGS1006C/L	119 zł
Pony	GS.10-06C	Правый	MAGS1006C/P	119 zł
Venus II	GS.09-106C	Левый	MAGS09106C/L	124 zł
Venus II	GS.09-106C	Правый	MAGS09106C/P	124 zł
Prestige	GS.02-06C	Левый	MAGS0206C/L	123 zł
Prestige	GS.02-06C	Правый	MAGS0206C/P	123 zł
Prestige	GS.02-01C	Левый	MAGS0201C/L	124 zł
Prestige	GS.02-01C	Правый	MAGS0201C/P	124 zł

Установочный комплект „Master“, версия осевая левая или правая, GW ½" / GZ ½".

В комплекте:

1x термостатический клапан „Master“,

1x запорный клапан „FK“,

1x термостатическая головка „Pony“ или „Trendy“ или „Venus II“ или „Prestige“.

Клапан имеет начальную установку.

СТАНДАРТНЫЕ КОМПЛЕКТЫ

VERSO

Головка	Тип головки	Версия	Номер в каталоге	Цена
Trendy	GS.05-106C	Левый	VEGS05106CFK/L	145 zł
Trendy	GS.05-106C	Правый	VEGS05106CFK/P	145 zł
Pony	GS.10-06C	Левый	VEGS1006CFK/L	149 zł
Pony	GS.10-06C	Правый	VEGS1006CFK/P	149 zł
Prestige	GS.02-06C	Левый	VEGS0206CFK/L	154 zł
Prestige	GS.02-06C	Правый	VEGS0206CFK/P	154 zł

Установочный комплект „Verso” для подключения с системами PEX, версия осевая левая или правая, GW 1/2” / GZ 1/2”.

В комплекте:

- 1x термостатический клапан „VERSO”,
- 1x запорный клапан „FK”,
- 1x термостатическая головка „Trendy” „Pony” или „Prestige”,
- 2x фитинг 1/2” PEX.

Клапан имеет начальную установку.



UNO

Головка	Тип головки	Версия	Номер в каталоге	Цена
Trendy	GS.05-106C	Правый	UNGS05106CFK/P	184 zł
Pony	GS.10-06C	Правый	UNGS1006CFK/P	189 zł
Prestige	GS.02-06C	Правый	UNGS0206CFK/P	194 zł

Соединительный комплект „Uno”, версия правая, GZ 1/2” / GZ 3/4” x GZ 3/4”. Расстояние подключений к установке 50 мм.

В комплекте:

- 1x соединение „Uno”,
- 1x погружная трубка,
- 1x термостатическая головка „Trendy”, „Pony” или „Prestige”.

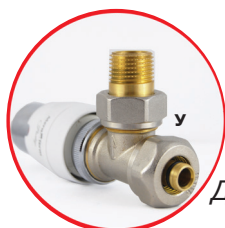

Для комплектов серии Standard (кроме комплектов Master *) есть возможность подбора фитингов PEX к клапанам. При заказе добавьте (PEX) в конце номера по каталогу. Пример: STGS0201C/FK(PEX).

*Фитинги для комплекта MASTER - стр 71 - „Шарнирный разъем GZ 1/2” x PEX”
В комплектах VERSO фитинги включены в стоимость.



СТАНДАРТНЫЕ КОМПЛЕКТЫ

ТИПА V



Головка	Резьба	Тип головки	Версия	Ниппель	Номер в каталоге	Цена
Trendy	M30x1,5	GS.05-106C	Прямой	+	PRNYGS05106C/FP	92 zł
Trendy	M30x1,5	GS.05-106C	Прямой	-	PRGS05106C/FP	83 zł
Trendy	M30x1,5	GS.05-106C	Угловой	+	PRNYGS05106C/FK	92 zł
Trendy	M30x1,5	GS.05-106C	Угловой	-	PRGS05106C/FK	83 zł



Головка	Резьба	Тип головки	Версия	Ниппель	Номер в каталоге	Цена
Pony	M30x1,5	GS.10-06C	Прямой	+	PRNYGS1006C/FP	92 zł
Pony	M30x1,5	GS.10-06C	Прямой	-	PRGS1006C/FP	84 zł
Pony	M30x1,5	GS.10-06C	Угловой	+	PRNYGS1006C/FK	92 zł
Pony	M30x1,5	GS.10-06C	Угловой	-	PRGS1006C/FK	84 zł



Головка	Резьба	Тип головки	Версия	Ниппель	Номер в каталоге	Цена
Trendy	Click	GS.07-306C	Прямой	+	PRNYGS07306C/FP	104 zł
Trendy	Click	GS.07-306C	Прямой	-	PRGS07306C/FP	94 zł
Trendy	Click	GS.07-306C	Угловой	+	PRNYGS07306C/FK	104 zł
Trendy	Click	GS.07-306C	Угловой	-	PRGS07306C/FK	94 zł



Головка	Резьба	Тип головки	Версия	Ниппель	Номер в каталоге	Цена
Venus II	M30x1,5	GS.09-106C	Прямой	+	PRNYGS09C/FP	101 zł
Venus II	M30x1,5	GS.09-106C	Прямой	-	PRGS09C/FP	92 zł
Venus II	M30x1,5	GS.09-106C	Угловой	+	PRNYGS09C/FK	101 zł
Venus II	M30x1,5	GS.09-106C	Угловой	-	PRGS09C/FK	92 zł

Установочный комплект „Типа V”, версия угловая или прямая, GZ ¾” / GW ¾”. Расстояние подключений к установке 50 мм. Клапаны совместимы с радиаторами с нижним подключением типа V.

В комплекте:

- 1x соединительный двухтрубный клапан „Типа V”,
- 1x термостатическая головка „Pony” или „Trendy” или „Venus II”,
- 2x ниппели редукционные (в выбранных комплектах „+”)

Для комплектов „ТИПА V” серии Standard есть возможность подбора фитингов на PEX к клапанам с адаптированной для них резьбой. При заказе добавьте (PEX) в конце номера по каталогу.

Пример: PRGS0506C/FP(PEX).



СТАНДАРТНЫЕ КОМПЛЕКТЫ

ТИПА V

Головка	Резьба	Тип головки	Версия	Ниппель	Номер в каталоге	Цена
Prestige	M30x1,5	GS.02-06C	Прямой	+	PRNYGS0206C/FP	98 zł
Prestige	M30x1,5	GS.02-06C	Прямой	-	PRGS0206C/FP	89 zł
Prestige	M30x1,5	GS.02-06C	Угловой	+	PRNYGS0206C/FK	98 zł
Prestige	M30x1,5	GS.02-06C	Угловой	-	PRGS0206C/FK	89 zł



Головка	Резьба	Тип головки	Версия	Ниппель	Номер в каталоге	Цена
Prestige	M30x1,5	GS.02-01C	Прямой	+	PRNYGS0206C/FP	101 zł
Prestige	M30x1,5	GS.02-01C	Прямой	-	PRGS0206C/FK	92 zł
Prestige	M30x1,5	GS.02-01C	Угловой	+	PRNYGS0201C/FP	101 zł
Prestige	M30x1,5	GS.02-01C	Угловой	-	PRGS0201C/FK	92 zł



Головка	Резьба	Тип головки	Версия	Ниппель	Номер в каталоге	Цена
Prestige	Click	GS.04-106C	Прямой	+	PRNYGS04106C/FP	110 zł
Prestige	Click	GS.04-106C	Прямой	-	PRGS04106C/FP	101 zł
Prestige	Click	GS.04-106C	Угловой	+	PRNYGS04106C/FK	110 zł
Prestige	Click	GS.04-106C	Угловой	-	PRGS04106C/FK	101 zł



Головка	Резьба	Тип головки	Версия	Ниппель	Номер в каталоге	Цена
Prestige	Click	GS.04-101C	Прямой	+	PRNYGS04101C/FP	114 zł
Prestige	Click	GS.04-101C	Прямой	-	PRGS04101C/FP	104 zł
Prestige	Click	GS.04-101C	Угловой	+	PRNYGS04101C/FK	114 zł
Prestige	Click	GS.04-101C	Угловой	-	PRGS04101C/FK	104 zł



Установочный комплект „Типа V”, версия угловая или прямая, GZ ¾” / GW ¾”. Расстояние подключений к установке 50 мм. Клапаны совместимы с радиаторами с нижним подключением типа V.

В комплекте:

1x соединительный двухтрубный клапан „Типа V”,

1x термостатическая головка „Prestige”,

2x ниппели редукционные (в выбранных комплектах „+”)



УСТАНОВОЧНЫЕ КОМПЛЕКТЫ

ТЕХНИЧЕСКИЕ ХАРАКТЕРИСТИКИ	8°C – 30°C* (16°C - 30°C)
Температура работы	120°C
Номинальное давление	1МПа
Теплоноситель	вода
Испытательное давление	1.5 МПа
Начальная установка	на вставке запорного клапана
Радиаторное соединение	G 3/4

Diagram $\Delta p = f(Q)$
Obroty od 2 do 6
Przyłącza dwururowe proste i kątowe

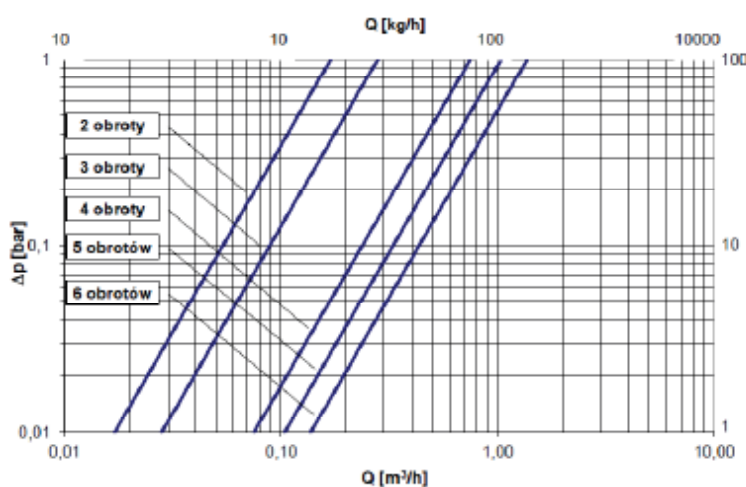

Для более требовательных пользователей, которые заботятся о цветовом согласовании фитингов с радиатором, предназначены комплекты *Elegant*, в которых большинство клапанов имеют заданное значение. Высшей категорией продуктов Vario Term являются комплекты *Exclusive*. Это продукты наивысшего качества, которые предназначены для самых дорогих декоративных радиаторов. Для них доступен полный набор цветов, а также покрытие из структурных лаков, возможны индивидуальные заказы на необычные цвета, например, золото, розовый, зеленый и т. д. Изготовим также комплект *ALL IN ONE* с арматурой, идеально подобранной по цвету, в рамках палитры RAL.



MASTER, ЛЕВЫЙ

ЭЛЕГАНТНЫЕ КОМПЛЕКТЫ

ТИПА V ELEGANCKI



Соединительный комплект „Типа V Eleganski“, версия угловая или прямая, GW ¾" / GZ ¾".

В комплекте: соединительный клапан „Типа V“, термоголовка „Prestige“ / „Picco“.

Дополнительно есть возможность подбора фитингов на PEX к клапанам с адаптированной для них резьбой (при заказе добавьте (PEX) в конце номера по каталогу - пример: EPRNYGS0224C/FK(PEX)).

Внимание! Фитинги (стр. 70-71) не входят в стоимость комплекта!

*Комплект цвет 01: Головка белый - хром „Prestige“ или „Picco“ с белым соединительным клапаном „Типа V“.

№	Цвет	С головкой PRESTIGE	Цена	С головкой PICCO	Цена
01	* Белый - Хром	EPRNYGS0201C/FK, EPRNYGS0201C/FP	151 zł	EPRNYGS02101P/FK, EPRNYGS02101P/FP	182 zł
03	Сатин	EPRNYGS0203C/FK, EPRNYGS0203C/FP	258 zł	EPRNYGS02103P/FK, EPRNYGS02103P/FP	289 zł
04	Золотой	EPRNYGS0204C/FK, EPRNYGS0204C/FP	227 zł	EPRNYGS02104P/FK, EPRNYGS02104P/FP	259 zł
05	Структурный графит	EPRNYGS0205C/FK, EPRNYGS0205C/FP	227 zł	EPRNYGS02105P/FK, EPRNYGS02105P/FP	259 zł
06	Белый	EPRNYGS0206C/FK, EPRNYGS0206C/FP	151 zł	EPRNYGS02106P/FK, EPRNYGS02106P/FP	182 zł
07	Антрацит/графит гл.	EPRNYGS0207C/FK, EPRNYGS0207C/FP	227 zł	EPRNYGS02107P/FK, EPRNYGS02107P/FP	259 zł
08	Никель шлифованный	-	-	-	-
09	Структ. песочный	EPRNYGS0209C/FK, EPRNYGS0209C/FP	227 zł	EPRNYGS02109P/FK, EPRNYGS02109P/FP	259 zł
10	Структ. тем. песочный	EPRNYGS0210C/FK, EPRNYGS0210C/FP	227 zł	EPRNYGS02110P/FK, EPRNYGS02110P/FP	259 zł
11	Античная латунь	EPRNYGS0211C/FK, EPRNYGS0211C/FP	258 zł	EPRNYGS02111P/FK, EPRNYGS02111P/FP	289 zł
12	Металлический графит	EPRNYGS0212C/FK, EPRNYGS0212C/FP	227 zł	EPRNYGS02112P/FK, EPRNYGS02112P/FP	259 zł
13	Черный глянцевый	EPRNYGS0213C/FK, EPRNYGS0213C/FP	227 zł	EPRNYGS02113P/FK, EPRNYGS02113P/FP	259 zł
14	Черный структурный	EPRNYGS0214C/FK, EPRNYGS0214C/FP	227 zł	EPRNYGS02114P/FK, EPRNYGS02114P/FP	259 zł
15	Тем. графит структур.	EPRNYGS0215C/FK, EPRNYGS0215C/FP	227 zł	EPRNYGS02115P/FK, EPRNYGS02115P/FP	259 zł
16	Бордовый структурный	EPRNYGS0216C/FK, EPRNYGS0216C/FP	227 zł	EPRNYGS02116P/FK, EPRNYGS02116P/FP	259 zł
17	Серый металлик	EPRNYGS0217C/FK, EPRNYGS0217C/FP	227 zł	EPRNYGS02117P/FK, EPRNYGS02117P/FP	259 zł
18	Гранит	EPRNYGS0218C/FK, EPRNYGS0218C/FP	227 zł	EPRNYGS02118P/FK, EPRNYGS02118P/FP	259 zł
19	Белый структурный	EPRNYGS0219C/FK, EPRNYGS0219C/FP	227 zł	EPRNYGS02119P/FK, EPRNYGS02119P/FP	259 zł
21	Белый матовый	EPRNYGS0221C/FK, EPRNYGS0221C/FP	227 zł	EPRNYGS02121P/FK, EPRNYGS02121P/FP	259 zł
24	Черный матовый	EPRNYGS0224C/FK, EPRNYGS0224C/FP	227 zł	EPRNYGS02124P/FK, EPRNYGS02124P/FP	259 zł



ТИПА V ELEGANCKI, ПРЯМОЙ

ЭЛЕГАНТНЫЕ КОМПЛЕКТЫ

BALL



Регулирующий комплект „Ball“, версия угловая, GW ½" / GZ ½". Предназначен для радиаторов Retro.

В комплекте: регулирующий клапан „Ball“, запорный клапан „Ball“.

Дополнительно есть возможность подбора фитингов на PEX к клапанам с адаптированной для них резьбой (при заказе добавьте (PEX) в конце номера по каталогу - пример: ZIS15/FK(PEX)).

Внимание! Фитинги (стр 70-71) не входят в стоимость комплекта!

№	Цвет	Тип (угловой)	Цена
02	Хром	ZIB02/FK	182 zł
03	Сатин	ZIB03/FK	250 zł
04	Золотой	ZIB04/FK	216 zł
05	Структурный графит	ZIB05/FK	216 zł
06	Белый	ZIB06/FK	182 zł
07	Антрацит/графит гл.	ZIB07/FK	216 zł
08	Никель шлифованный	ZIB08/FK	250 zł
09	Структ. песочный	ZIB09/FK	216 zł
10	Структ. тем. песочный	ZIB10/FK	216 zł
11	Античная латунь	ZIB11/FK	250 zł
12	Металлический графит	ZIB12/FK	216 zł
13	Черный глянцевый	ZIB13/FK	216 zł
14	Черный структурный	ZIB14/FK	216 zł
15	Тем. графит структур.	ZIB15/FK	216 zł
16	Бордовый структурный	ZIB16/FK	216 zł
17	Серый металлик	ZIB17/FK	216 zł
18	Гранит	ZIB18/FK	216 zł
19	Белый структурный	ZIB19/FK	216 zł
21	Белый матовый	ZIB21/FK	216 zł
24	Черный матовый	ZIB24/FK	216 zł



BALL, УГЛОВОЙ



Регулирующий комплект „Swing“, версия угловая или прямая, GW ½” / GZ ½”.

В комплекте: регулирующий клапан „Swing“, запорный клапан „Swing”.

Дополнительно есть возможность подбора фитингов на PEX к клапанам с адаптированной для них резьбой (при заказе добавьте (PEX) в конце номера по каталогу - пример: ZIS03/FK(PEX)).

Внимание! Фитинги (стр 70-71) не входят в стоимость комплекта!

№	Цвет	Тип (угловой, прямой)	Цена
02	Хром	ZIS02/FK, ZIS02/FP	147 zł
03	Сатин	ZIS03/FK, ZIS03/FP	227 zł
04	Золотой	ZIS04/FK, ZIS04/FP	182 zł
05	Структурный графит	ZIS05/FK, ZIS05/FP	181 zł
06	Белый	ZIS06/FK, ZIS06/FP	147 zł
07	Антрацит/графит гл.	ZIS07/FK, ZIS07/FP	181 zł
08	Никель шлифованный	ZIS08/FK, ZIS08/FP	227 zł
09	Структ. песочный	ZIS09/FK, ZIS09/FP	181 zł
10	Структ. тем. песочный	ZIS10/FK, ZIS10/FP	181 zł
11	Античная латунь	ZIS11/FK, ZIS11/FP	227 zł
12	Металлический графит	ZIS12/FK, ZIS12/FP	181 zł
13	Черный глянцевый	ZIS13/FK, ZIS13/FP	181 zł
14	Черный структурный	ZIS14/FK, ZIS14/FP	181 zł
15	Тем. графит структур.	ZIS15/FK, ZIS15/FP	181 zł
16	Бордовый структурный	ZIS16/FK, ZIS16/FP	181 zł
17	Серый металлик	ZIS17/FK, ZIS17/FP	181 zł
18	Гранит	ZIS18/FK, ZIS18/FP	181 zł
19	Белый структурный	ZIS19/FK, ZIS19/FP	181 zł
21	Белый матовый	ZIS21/FK, ZIS21/FP	181 zł
24	Черный матовый	ZIS24/FK, ZIS24/FP	181 zł

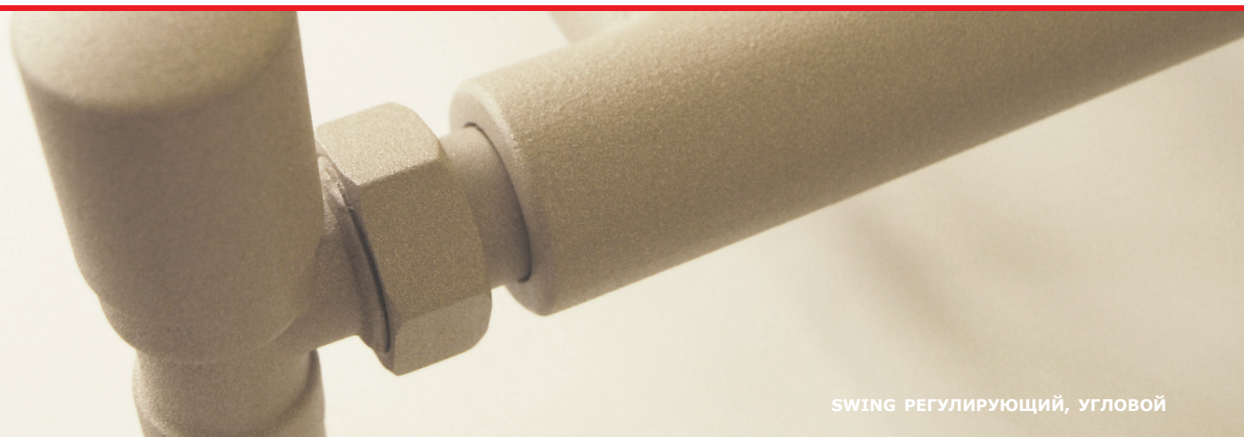

SWING РЕГУЛИРУЮЩИЙ, УГЛОВОЙ

ЭЛЕГАНТНЫЕ КОМПЛЕКТЫ С НАЧАЛЬНОЙ УСТАНОВКОЙ

AXI ELEGANCKI



Термостатический комплект „Аxi Elegancki“, версия аксиальная, GW 1/2" / GZ 1/2".
В комплекте: термостатический клапан „Аxi“, запорный клапан „FK“, термоголовка „Prestige“ или „Picco“.

Дополнительно есть возможность подбора фитингов на PEX к клапанам с адаптированной для них резьбой (при заказе добавьте (PEX) в конце номера по каталогу - пример: EMAGS10211CFK/L(PEX)).

Внимание! Фитинги (стр 70-71) не входят в стоимость комплекта!

№	Цвет	С головкой PRESTIGE	Цена	С головкой PICCO	Цена
01	Белый - Хром	EAXIGS0201C	193 zł	EAXIGS02101P	225 zł
03	Сатин	EAXIGS0203C	261 zł	EAXIGS02103P	293 zł
04	Золотой	EAXIGS0204C	227 zł	EAXIGS02104P	259 zł
05	Структурный графит	EAXIGS0205C	227 zł	EAXIGS02105P	259 zł
06	Белый	EAXIGS0206C	193 zł	EAXIGS02106P	225 zł
07	Антрацит/графит гл.	EAXIGS0207C	227 zł	EAXIGS02107P	259 zł
08	Никель шлифованный	-	-	-	-
09	Структ. песочный	EAXIGS0209C	227 zł	EAXIGS02109P	259 zł
10	Структ. тем. песочный	EAXIGS0210C	227 zł	EAXIGS02110P	259 zł
11	Античная латунь	EAXIGS0211C	261 zł	EAXIGS02111P	293 zł
12	Металлический графит	EAXIGS0212C	227 zł	EAXIGS02112P	259 zł
13	Черный глянцевый	EAXIGS0213C	227 zł	EAXIGS02113P	259 zł
14	Черный структурный	EAXIGS0214C	227 zł	EAXIGS02114P	259 zł
15	Тем. графит структур.	EAXIGS0215C	227 zł	EAXIGS02115P	259 zł
16	Бордовый структурный	EAXIGS0216C	227 zł	EAXIGS02116P	259 zł
17	Серый металлик	EAXIGS0217C	227 zł	EAXIGS02117P	259 zł
18	Гранит	EAXIGS0218C	227 zł	EAXIGS02118P	259 zł
19	Белый структурный	EAXIGS0219C	227 zł	EAXIGS02119P	259 zł
21	Белый матовый	EAXIGS0221C	227 zł	EAXIGS02121P	259 zł
24	Черный матовый	EAXIGS0224C	227 zł	EAXIGS02124P	259 zł



AXI ELEGANCKI С ТЕРМОСТАТИЧЕСКОЙ ГОЛОВКОЙ PRESTIGE

ЭЛЕГАНТНЫЕ КОМПЛЕКТЫ С НАЧАЛЬНОЙ УСТАНОВКОЙ

MASTER



Термостатический комплект „Master“, осевой левый или правый, GW ½” / GZ ½”.

В комплекте: термостатический клапан „Master“, запорный клапан „FK“, термоголовка „Prestige“ или „Picco“.

Дополнительно есть возможность подбора фитингов на PEX к клапанам с адаптированной для них резьбой (при заказе добавьте (PEX) в конце номера по каталогу - пример: EMAGS10211CFK/L(PEX)).

Внимание! Фитинги (стр 70-71) не входят в стоимость комплекта!

№	Цвет	С головкой PRESTIGE	Цена	С головкой PICCO	Цена
01	Белый - Хром	EMAGS0201CFK/L, EMAGS0201CFK/P	219 zł	EMAGS02101PFK/L, EMAGS02101PFK/P	251 zł
03	Сатин	EMAGS0203CFK/L, EMAGS0203CFK/P	283 zł	EMAGS02103PFK/L, EMAGS02103PFK/P	315 zł
04	Золотой	EMAGS0204CFK/L, EMAGS0204CFK/P	239 zł	EMAGS02104PFK/L, EMAGS02104PFK/P	270 zł
05	Структурный графит	EMAGS0205CFK/L, EMAGS0205CFK/P	239 zł	EMAGS02105PFK/L, EMAGS02105PFK/P	270 zł
06	Белый	EMAGS0206CFK/L, EMAGS0206CFK/P	216 zł	EMAGS02106PFK/L, EMAGS02106PFK/P	248 zł
07	Антрацит/графит гл.	EMAGS0207CFK/L, EMAGS0207CFK/P	239 zł	EMAGS02107PFK/L, EMAGS02107PFK/P	270 zł
08	Никель шлифованный	-	-	-	-
09	Структ. песочный	EMAGS0209CFK/L, EMAGS0209CFK/P	239 zł	EMAGS02109PFK/L, EMAGS02109PFK/P	270 zł
10	Структ. тем. песочный	EMAGS0210CFK/L, EMAGS0210CFK/P	239 zł	EMAGS02110PFK/L, EMAGS02110PFK/P	270 zł
11	Античная латунь	EMAGS0211CFK/L, EMAGS0211CFK/P	283 zł	EMAGS02111PFK/L, EMAGS02111PFK/P	315 zł
12	Металлический графит	EMAGS0212CFK/L, EMAGS0212CFK/P	239 zł	EMAGS02112PFK/L, EMAGS02112PFK/P	270 zł
13	Черный глянцевый	EMAGS0213CFK/L, EMAGS0213CFK/P	239 zł	EMAGS02113PFK/L, EMAGS02113PFK/P	270 zł
14	Черный структурный	EMAGS0214CFK/L, EMAGS0214CFK/P	239 zł	EMAGS02114PFK/L, EMAGS02114PFK/P	270 zł
15	Тем. графит структур.	EMAGS0215CFK/L, EMAGS0215CFK/P	239 zł	EMAGS02115PFK/L, EMAGS02115PFK/P	270 zł
16	Бордовый структурный	EMAGS0216CFK/L, EMAGS0216CFK/P	239 zł	EMAGS02116PFK/L, EMAGS02116PFK/P	270 zł
17	Серый металл	EMAGS0217CFK/L, EMAGS0217CFK/P	239 zł	EMAGS02117PFK/L, EMAGS02117PFK/P	270 zł
18	Гранит	EMAGS0218CFK/L, EMAGS0218CFK/P	239 zł	EMAGS02118PFK/L, EMAGS02118PFK/P	270 zł
19	Белый структурный	EMAGS0219CFK/L, EMAGS0219CFK/P	239 zł	EMAGS02119PFK/L, EMAGS02119PFK/P	270 zł
21	Белый матовый	EMAGS0221CFK/L, EMAGS0221CFK/P	239 zł	EMAGS02121PFK/L, EMAGS02121PFK/P	270 zł
24	Черный матовый	EMAGS0224CFK/L, EMAGS0224CFK/P	239 zł	EMAGS02124PFK/L, EMAGS02124PFK/P	270 zł

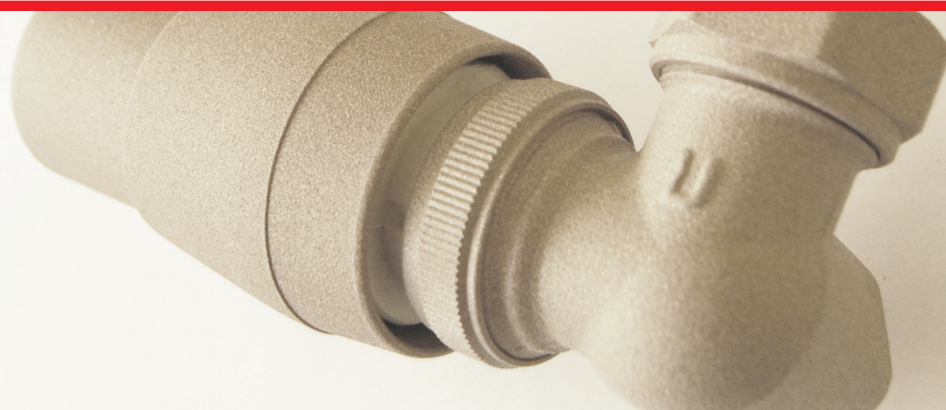

MASTER С ТЕРМОГОЛОВКОЙ PRESTIGE

ЭЛЕГАНТНЫЕ КОМПЛЕКТЫ

Z NASTAWĄ WSTĘPNĄ

ELEGANT



Термостатический комплект „Elegant”, угловой или прямой, GW 1/2” / GZ 1/2”.

В комплекте: термостатический клапан „SFK” или „SFP”, запорный клапан „FK” или „FP”, термоголовка „Prestige” или „Picco”.

Дополнительно есть возможность подбора фитингов на PEX к клапанам с адаптированной для них резьбой (при заказе добавьте (PEX) в конце номера по каталогу - пример: ELGS0207C/FK(PEX)).

Внимание! Фитинги (стр 70-71) не входят в стоимость комплекта!

№	Цвет	С головкой PRESTIGE	Цена	С головкой PICCO	Цена
01	Белый - Хром	ELGS0201C/FK, ELGS0201C/FP	192 zł	ELGS02101P/FK, ELGS02101P/FP	224 zł
03	Сатин	ELGS0203C/FK, ELGS0203C/FP	268 zł	ELGS02103P/FK, ELGS02103P/FP	300 zł
04	Золотой	ELGS0204C/FK, ELGS0204C/FP	223 zł	ELGS02104P/FK, ELGS02104P/FP	254 zł
05	Структурный графит	ELGS0205C/FK, ELGS0205C/FP	223 zł	ELGS02105P/FK, ELGS02105P/FP	254 zł
06	Белый	ELGS0206C/FK, ELGS0206C/FP	192 zł	ELGS02106P/FK, ELGS02106P/FP	224 zł
07	Антрацит/графит гл.	ELGS0207C/FK, ELGS0207C/FP	223 zł	ELGS02107P/FK, ELGS02107P/FP	254 zł
08	Никель шлифованный	-	-	-	-
09	Структ. песочный	ELGS0209C/FK, ELGS0209C/FP	223 zł	ELGS02109P/FK, ELGS02109P/FP	254 zł
10	Структ. тем. песочный	ELGS0210C/FK, ELGS0210C/FP	223 zł	ELGS02110P/FK, ELGS02110P/FP	254 zł
11	Античная латунь	ELGS0211C/FK, ELGS0211C/FP	268 zł	ELGS02111P/FK, ELGS02111P/FP	300 zł
12	Металлический графит	ELGS0212C/FK, ELGS0212C/FP	223 zł	ELGS02112P/FK, ELGS02112P/FP	254 zł
13	Черный глянцевый	ELGS0213C/FK, ELGS0213C/FP	223 zł	ELGS02113P/FK, ELGS02113P/FP	254 zł
14	Черный структурный	ELGS0214C/FK, ELGS0214C/FP	223 zł	ELGS02114P/FK, ELGS02114P/FP	254 zł
15	Тем. графит структур.	ELGS0215C/FK, ELGS0215C/FP	223 zł	ELGS02115P/FK, ELGS02115P/FP	254 zł
16	Бордовый структурный	ELGS0216C/FK, ELGS0216C/FP	223 zł	ELGS02116P/FK, ELGS02116P/FP	254 zł
17	Серый металлик	ELGS0217C/FK, ELGS0217C/FP	223 zł	ELGS02117P/FK, ELGS02117P/FP	254 zł
18	Гранит	ELGS0218C/FK, ELGS0218C/FP	223 zł	ELGS02118P/FK, ELGS02118P/FP	254 zł
19	Белый структурный	ELGS0219C/FK, ELGS0219C/FP	223 zł	ELGS02119P/FK, ELGS02119P/FP	254 zł
21	Белый матовый	ELGS0221C/FK, ELGS0221C/FP	223 zł	ELGS02121P/FK, ELGS02121P/FP	254 zł
24	Черный матовый	ELGS0224C/FK, ELGS0224C/FP	223 zł	ELGS02124P/FK, ELGS02124P/FP	254 zł

ELEGANT УГЛОВОЙ С ТЕРМОГОЛОВКОЙ PRESTIGE



Термостатический комплект „Royal“, угловой или прямой, GW 1/2" / GZ 1/2".

В комплекте: термостатический клапан „Royal“, запорный клапан „Royal“, термоголовка „Prestige“ или „Picco“.

Дополнительно есть возможность подбора фитингов на PEX к клапанам с адаптированной для них резьбой (при заказе добавьте (PEX) в конце номера по каталогу - пример: ROGS10214PFK(PEX)).

Внимание! Фитинги (стр 70-71) не входят в стоимость комплекта!

№	Цвет	С головкой PRESTIGE	Цена	С головкой PICCO	Цена
02	Хром	ROGS0202CFK, ROGS0202CFP	244 zł	ROGS02102PFK, ROGS02102PFP	276 zł
03	Сатин	ROGS0203CFK, ROGS0203CFP	296 zł	ROGS02103PFK, ROGS02103PFP	328 zł
04	Золотой	ROGS0204CFK, ROGS0204CFP	267 zł	ROGS02104PFK, ROGS02104PFP	299 zł
05	Структурный графит	ROGS0205CFK, ROGS0205CFP	267 zł	ROGS02105PFK, ROGS02105PFP	299 zł
06	Белый	ROGS0206CFK, ROGS0206CFP	244 zł	ROGS02106PFK, ROGS02106PFP	276 zł
07	Антрацит/графит гл.	ROGS0207CFK, ROGS0207CFP	267 zł	ROGS02107PFK, ROGS02107PFP	299 zł
08	Никель шлифованный	ROGS0208CFK, ROGS0208CFP	296 zł	ROGS02108PFK, ROGS02108PFP	328 zł
09	Структ. песочный	ROGS0209CFK, ROGS0209CFP	267 zł	ROGS02109PFK, ROGS02109PFP	299 zł
10	Структ. тем. песочный	ROGS0210CFK, ROGS0210CFP	267 zł	ROGS02110PFK, ROGS02110PFP	299 zł
11	Античная латунь	ROGS0211CFK, ROGS0211CFP	296 zł	ROGS02111PFK, ROGS02111PFP	328 zł
12	Металлический графит	ROGS0212CFK, ROGS0212CFP	267 zł	ROGS02112PFK, ROGS02112PFP	299 zł
13	Черный глянцевый	ROGS0213CFK, ROGS0213CFP	267 zł	ROGS02113PFK, ROGS02113PFP	299 zł
14	Черный структурный	ROGS0214CFK, ROGS0214CFP	267 zł	ROGS02114PFK, ROGS02114PFP	299 zł
15	Тем. графит структур.	ROGS0215CFK, ROGS0215CFP	267 zł	ROGS02115PFK, ROGS02115PFP	299 zł
16	Бордовый структурный	ROGS0216CFK, ROGS0216CFP	267 zł	ROGS02116PFK, ROGS02116PFP	299 zł
17	Серый металлик	ROGS0217CFK, ROGS0217CFP	267 zł	ROGS02117PFK, ROGS02117PFP	299 zł
18	Гранит	ROGS0218CFK, ROGS0218CFP	267 zł	ROGS02118PFK, ROGS02118PFP	299 zł
19	Белый структурный	ROGS0219CFK, ROGS0219CFP	267 zł	ROGS02119PFK, ROGS02119PFP	299 zł
21	Белый матовый	ROGS0221CFK, ROGS0221CFP	267 zł	ROGS02121PFK, ROGS02121PFP	299 zł
24	Черный матовый	ROGS0224CFK, ROGS0224CFP	267 zł	ROGS02124PFK, ROGS02124PFP	299 zł



ROYAL ПРЯМОЙ С ТЕРМОГОЛОВКОЙ PRESTIGE

ЭКСКЛЮЗИВНЫЕ КОМПЛЕКТЫ

Внимание:

ТЕХНИЧЕСКИЕ ДАННЫЕ	8°C – 30°C* (16°C – 30°C)
Рабочая температура	120°C
Номинальное давление	1МПа
Теплоноситель	вода
Испытательное давление	1.5 МПа
Начальная установка	на вставке запорного клапана
Соединение радиаторное	G 3/4

- - Термостатическая головка должна быть установлена со стороны возврата (если водоснабжение находится с правой стороны, глядя на радиатор, то термостатическая головка должна быть на левой стороне),

- Запорная вставка соединения TWINS установлена на заводе в открытом положении.

- Предварительная настройка в соединении TWINS осуществляется с помощью запорной вставки.

Чтобы изменить предустановку, сначала выключите запорную вставку (макс. 3 нм - небольшое затягивание), а затем с помощью шестигранного ключа, начиная с закрытого положения вставки, поверните против часовой стрелки до получения желаемого значения КП.

Правильное положение соединения TWINS для установки:

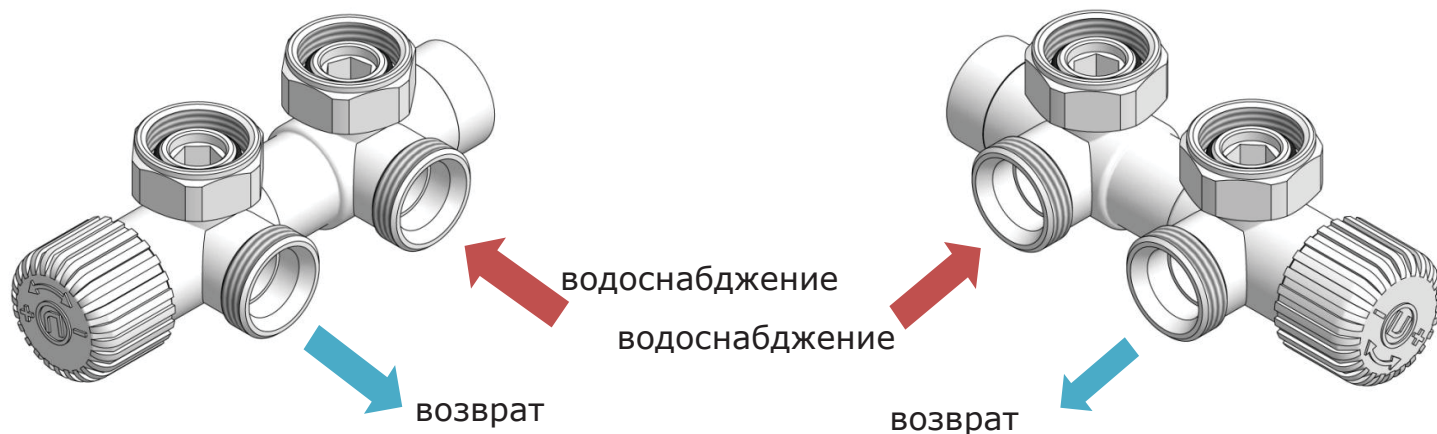

TWINS ПРАВЫЙ С ТЕРМОГОЛОВКОЙ PRESTIGE

ЭКСКЛЮЗИВНЫЕ КОМПЛЕКТЫ

TWINS



Термостатический комплект „Twins“, правый или левый, GZ ¾"/GW ¾", расстояние подключений 50 мм.

В комплекте: термостатическое соединение „Twins“, термоголовка „Prestige“ или „Picco“, ниппели редукционные.

Правильное положение клапанов „Twins“: возврат со стороны термоголовки.

Дополнительно есть возможность заказа комплекта с фитингами на PEX или Cu. Фитинги являются неотъемлемой частью клапана (при заказе добавьте (PEX) или (Cu) в конце номера по каталогу: TSGS0219CFK/P(PEX)).

Внимание! Фитинги (стр 70-71) не входят в стоимость комплекта!

№	Цвет	С головкой PRESTIGE	Цена	С головкой PICCO	Цена
02	Хром	TSGS0202CFK/L, TSGS0202CFK/P	431 zł	TSGS02102PFK/L, TSGS02102PFK/P	463 zł
03	Сатин	TSGS0203CFK/L, TSGS0203CFK/P	489 zł	TSGS02103PFK/L, TSGS02103PFK/P	520 zł
04	Золотой	TSGS0204CFK/L, TSGS0204CFK/P	454 zł	TSGS02104PFK/L, TSGS02104PFK/P	485 zł
05	Структурный графит	TSGS0205CFK/L, TSGS0205CFK/P	454 zł	TSGS02105PFK/L, TSGS02105PFK/P	485 zł
06	Белый	TSGS0206CFK/L, TSGS0206CFK/P	431 zł	TSGS02106PFK/L, TSGS02106PFK/P	463 zł
07	Антрацит/графит гл.	TSGS0207CFK/L, TSGS0207CFK/P	454 zł	TSGS02107PFK/L, TSGS02107PFK/P	485 zł
08	Никель шлифованный	TSGS0208CFK/L, TSGS0208CFK/P	489 zł	TSGS02108PFK/L, TSGS02108PFK/P	520 zł
09	Структ. песочный	TSGS0209CFK/L, TSGS0209CFK/P	454 zł	TSGS02109PFK/L, TSGS02109PFK/P	485 zł
10	Структ. тем. песочный	TSGS0210CFK/L, TSGS0210CFK/P	454 zł	TSGS02110PFK/L, TSGS02110PFK/P	485 zł
11	Античная латунь	TSGS0211CFK/L, TSGS0211CFK/P	489 zł	TSGS02111PFK/L, TSGS02111PFK/P	520 zł
12	Металлический графит	TSGS0212CFK/L, TSGS0212CFK/P	454 zł	TSGS02112PFK/L, TSGS02112PFK/P	485 zł
13	Черный глянцевый	TSGS0213CFK/L, TSGS0213CFK/P	454 zł	TSGS02113PFK/L, TSGS02113PFK/P	485 zł
14	Черный структурный	TSGS0214CFK/L, TSGS0214CFK/P	454 zł	TSGS02114PFK/L, TSGS02114PFK/P	485 zł
15	Тем. графит структ.	TSGS0215CFK/L, TSGS0215CFK/P	454 zł	TSGS02115PFK/L, TSGS02115PFK/P	485 zł
16	Бордовый структурный	TSGS0216CFK/L, TSGS0216CFK/P	454 zł	TSGS02116PFK/L, TSGS02116PFK/P	485 zł
17	Серый металл	TSGS0217CFK/L, TSGS0217CFK/P	454 zł	TSGS02117PFK/L, TSGS02117PFK/P	485 zł
18	Гранит	TSGS0218CFK/L, TSGS0218CFK/P	454 zł	TSGS02118PFK/L, TSGS02118PFK/P	485 zł
19	Белый структурный	TSGS0219CFK/L, TSGS0219CFK/P	454 zł	TSGS02119PFK/L, TSGS02119PFK/P	485 zł
21	Белый матовый	TSGS0221CFK/L, TSGS0221CFK/P	454 zł	TSGS02121PFK/L, TSGS02121PFK/P	485 zł
24	Черный матовый	TSGS0224CFK/L, TSGS0224CFK/P	454 zł	TSGS02124PFK/L, TSGS02124PFK/P	485 zł

TWINS ПРАВЫЙ С ТЕРМОГОЛОВКОЙ PRESTIGE

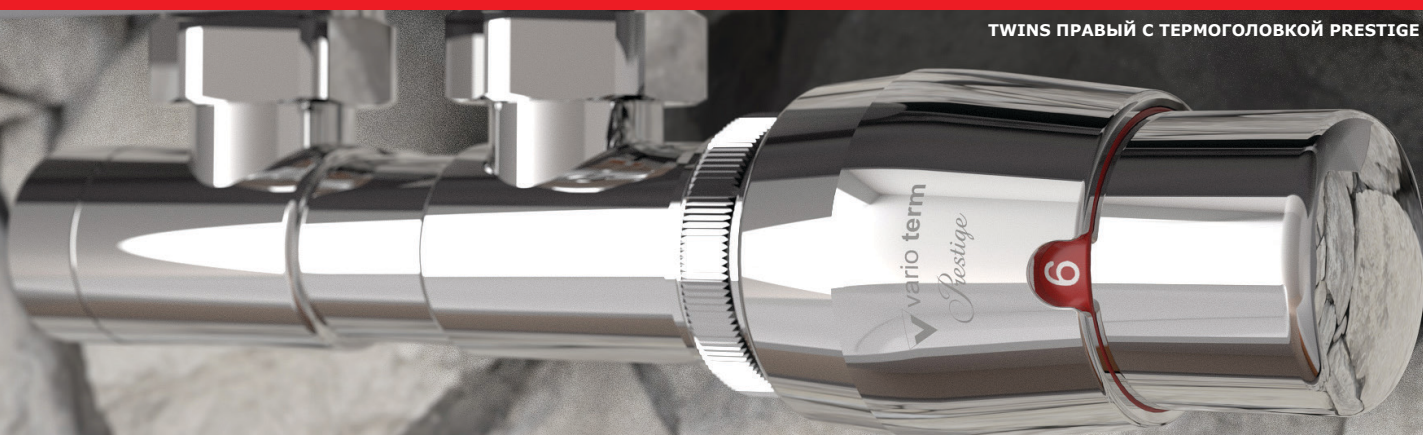

ЭКСКЛЮЗИВНЫЕ КОМПЛЕКТЫ

TWINS REGULACYJNY



Регулирующий клапан „Twins“, правый или левый, GZ ¾" / GW ¾", расстояние подключений 50 мм. В комплекте: регулирующее соединение „Twins“ правое или левое, ниппели редукционные. Правильное положение клапанов „Twins“: возврат со стороны регулирующей ручки.

Дополнительно есть возможность заказа комплекта с фитингами на PEX или Cu. Фитинги являются неотъемлемой частью клапана (при заказе добавьте (PEX) или (Cu) в конце номера по каталогу: 000M873A009/L(Cu)).

Внимание! Фитинги (стр 70-71) не входят в стоимость комплекта!

№	Цвет	Тип (угловой, левый/правый)	Цена
02	Хром	000M873A002/L, 000M873A002/P	296 zł
03	Сатин	000M873A003/L, 000M873A003/P	352 zł
04	Золотой	000M873A004/L, 000M873A004/P	318 zł
05	Структурный графит	000M873A005/L, 000M873A005/P	318 zł
06	Белый	000M873A006/L, 000M873A006/P	296 zł
07	Антрацит/графит гл.	000M873A007/L, 000M873A007/P	318 zł
08	Никель шлифованный	000M873A008/L, 000M873A008/P	352 zł
09	Структ. песочный	000M873A009/L, 000M873A009/P	318 zł
10	Структ. тем. песочный	000M873A010/L, 000M873A010/P	318 zł
11	Античная латунь	000M873A011/L, 000M873A011/P	352 zł
12	Металлический графит	000M873A012/L, 000M873A012/P	318 zł
13	Черный глянцевый	000M873A013/L, 000M873A013/P	318 zł
14	Черный структурный	000M873A014/L, 000M873A014/P	318 zł
15	Тем. графит структур.	000M873A015/L, 000M873A015/P	318 zł
16	Бордовый структурный	000M873A016/L, 000M873A016/P	318 zł
17	Серый металлик	000M873A017/L, 000M873A017/P	318 zł
18	Гранит	000M873A018/L, 000M873A018/P	318 zł
19	Белый структурный	000M873A019/L, 000M873A019/P	318 zł
21	Белый матовый	000M873A021/L, 000M873A021/P	318 zł
24	Черный матовый	000M873A024/L, 000M873A024/P	318 zł



TWINS РЕГУЛИРУЮЩИЙ, ЛЕВЫЙ

ЭКСКЛЮЗИВНЫЕ КОМПЛЕКТЫ

TWINS ODCINAJĄCY

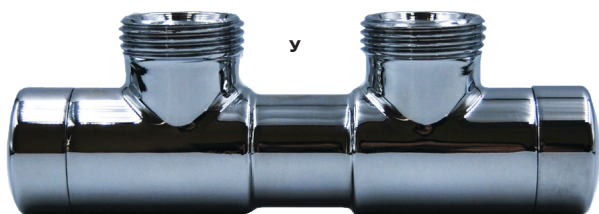

Запорный клапан „Twins”, GZ ¾” / GW ¾”, расстояние подключений 50 мм.
В комплекте: запорное соединение „Twins”, ниппели редукционные.

Дополнительно есть возможность заказа комплекта с фитингами на PEX или Cu. Фитинги являются неотъемлемой частью клапана (при заказе добавьте (PEX) или (Cu) в конце номера по каталогу: 000M874A018(PEX)).

Внимание! Фитинги (стр 70-71) не входят в стоимость комплекта!

№	Цвет	Тип (угловой)	Цена
02	Хром	000M874A002	250 zł
03	Сатин	000M874A003	306 zł
04	Золотой	000M874A004	272 zł
05	Структурный графит	000M874A005	272 zł
06	Белый	000M874A006	250 zł
07	Антрацит/графит гл.	000M874A007	272 zł
08	Никель шлифованный	000M874A008	306 zł
09	Структ. песочный	000M874A009	272 zł
10	Структ. тем. песочный	000M874A010	272 zł
11	Античная латунь	000M874A011	306 zł
12	Металлический графит	000M874A012	272 zł
13	Черный глянцевый	000M874A013	272 zł
14	Черный структурный	000M874A014	272 zł
15	Тем. графит структур.	000M874A015	272 zł
16	Бордовый структурный	000M874A016	272 zł
17	Серый металлик	000M874A017	272 zł
18	Гранит	000M874A018	272 zł
19	Белый структурный	000M874A019	272 zł
21	Белый матовый	000M874A021	272 zł
24	Черный матовый	000M874A024	272 zł

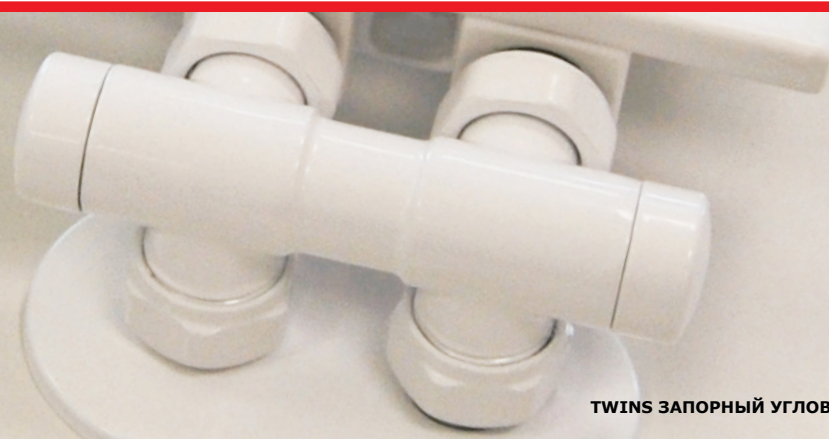

TWINS ЗАПОРНЫЙ УГЛОВОЙ

ЭКСКЛЮЗИВНЫЕ КОМПЛЕКТЫ

UNICO



л



п

Термостатический комплект „Unico“, правый или левый, GZ $\frac{1}{2}$ " / GZ $\frac{3}{4}$ " x GZ $\frac{3}{4}$ ", расстояние подключений 50 мм. Клапан позволяет подключить электронагреватель к радиатору с вертикальными коллекторами. В комплекте: термостатическое соединение „Unico“, погружная трубка, термоголовка „Prestige“ или „Picco“, ниппели редукционные. Правильное положение клапанов „Unico“: возврат со стороны термоголовки.

Дополнительно есть возможность заказа комплекта с фитингами на PEX или Cu. Фитинги являются неотъемлемой частью клапана (при заказе добавьте (PEX) или (Cu) в конце номера по каталогу: UGS10204PFK/P(Cu)).

Внимание! Фитинги (стр 70-71) не входят в стоимость комплекта!

№	Цвет	С головкой PRESTIGE	Цена	С головкой PICCO	Цена
02	Хром	UGS0202CFK/L, UGS0202CFK/P	448 zł	UGS02102PFK/L, UGS02102PFK/P	480 zł
03	Сатин	UGS0203CFK/L, UGS0203CFK/P	494 zł	UGS02103PFK/L, UGS02103PFK/P	526 zł
04	Золотой	UGS0204CFK/L, UGS0204CFK/P	472 zł	UGS02104PFK/L, UGS02104PFK/P	504 zł
05	Структурный графит	UGS0205CFK/L, UGS0205CFK/P	472 zł	UGS02105PFK/L, UGS02105PFK/P	504 zł
06	Белый	UGS0206CFK/L, UGS0206CFK/P	448 zł	UGS02106PFK/L, UGS02106PFK/P	480 zł
07	Антрацит/графит гл.	UGS0207CFK/L, UGS0207CFK/P	472 zł	UGS02107PFK/L, UGS02107PFK/P	504 zł
08	Никель шлифованный	UGS0208CFK/L, UGS0208CFK/P	494 zł	UGS02108PFK/L, UGS02108PFK/P	526 zł
09	Структ. песочный	UGS0209CFK/L, UGS0209CFK/P	472 zł	UGS02109PFK/L, UGS02109PFK/P	504 zł
10	Структ. тем. песочный	UGS0210CFK/L, UGS0210CFK/P	472 zł	UGS02110PFK/L, UGS02110PFK/P	504 zł
11	Античная латунь	UGS0211CFK/L, UGS0211CFK/P	494 zł	UGS02111PFK/L, UGS02111PFK/P	526 zł
12	Металлический графит	UGS0212CFK/L, UGS0212CFK/P	472 zł	UGS02112PFK/L, UGS02112PFK/P	504 zł
13	Черный глянцевый	UGS0213CFK/L, UGS0213CFK/P	472 zł	UGS02113PFK/L, UGS02113PFK/P	504 zł
14	Черный структурный	UGS0214CFK/L, UGS0214CFK/P	472 zł	UGS02114PFK/L, UGS02114PFK/P	504 zł
15	Тем. графит структур.	UGS0215CFK/L, UGS0215CFK/P	472 zł	UGS02115PFK/L, UGS02115PFK/P	504 zł
16	Бордовый структурный	UGS0216CFK/L, UGS0216CFK/P	472 zł	UGS02116PFK/L, UGS02116PFK/P	504 zł
17	Серый металл	UGS0217CFK/L, UGS0217CFK/P	472 zł	UGS02117PFK/L, UGS02117PFK/P	504 zł
18	Гранит	UGS0218CFK/L, UGS0218CFK/P	472 zł	UGS02118PFK/L, UGS02118PFK/P	504 zł
19	Белый структурный	UGS0219CFK/L, UGS0219CFK/P	472 zł	UGS02119PFK/L, UGS02119PFK/P	504 zł
21	Белый матовый	UGS0221CFK/L, UGS0221CFK/P	472 zł	UGS02121PFK/L, UGS02121PFK/P	504 zł
24	Черный матовый	UGS0224CFK/L, UGS0224CFK/P	472 zł	UGS02124PFK/L, UGS02124PFK/P	504 zł



UNICO, ПРАВЫЙ

UNICO REGULACYJNY

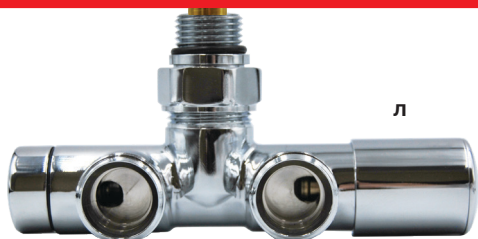

л



л

Регулирующий комплект „Unico“, правый или левый, GZ ½" / GZ ¾" x GZ ¾", расстояние подключений 50 мм. Клапан позволяет подключить электронагреватель к радиатору с вертикальными коллекторами. В комплекте: регулирующее соединение „Unico“, погружная трубка, ниппели редуцирующие.

Правильное положение клапанов „Unico“: возврат со стороны регулирующей ручки.

Дополнительно есть возможность заказа комплекта с фитингами на PEX или Cu. Фитинги являются неотъемлемой частью клапана (при заказе добавьте (PEX) или (Cu) в конце номера по каталогу: 000M875A015/L(PEX)).

Внимание! Фитинги (стр 70-71) не входят в стоимость комплекта!

№	Цвет	Тип (угловой, левый/правый)	Цена
02	Хром	000M875A002/L, 000M875A002/P	296 zł
03	Сатин	000M875A003/L, 000M875A003/P	352 zł
04	Золотой	000M875A004/L, 000M875A004/P	318 zł
05	Структурный графит	000M875A005/L, 000M875A005/P	318 zł
06	Белый	000M875A006/L, 000M875A006/P	296 zł
07	Антрацит/графит гл.	000M875A007/L, 000M875A007/P	318 zł
08	Никель шлифованный	000M875A008/L, 000M875A008/P	352 zł
09	Структ. песочный	000M875A009/L, 000M875A009/P	318 zł
10	Структ. тем. песочный	000M875A010/L, 000M875A010/P	318 zł
11	Античная латунь	000M875A011/L, 000M875A011/P	352 zł
12	Металлический графит	000M875A012/L, 000M875A012/P	318 zł
13	Черный глянцевый	000M875A013/L, 000M875A013/P	318 zł
14	Черный структурный	000M875A014/L, 000M875A014/P	318 zł
15	Тем. графит структур.	000M875A015/L, 000M875A015/P	318 zł
16	Бордовый структурный	000M875A016/L, 000M875A016/P	318 zł
17	Серый металл	000M875A017/L, 000M875A017/P	318 zł
18	Гранит	000M875A018/L, 000M875A018/P	318 zł
19	Белый структурный	000M875A019/L, 000M875A019/P	318 zł
21	Белый матовый	000M875A021/L, 000M875A021/P	318 zł
24	Черный матовый	000M875A024/L, 000M875A024/P	318 zł

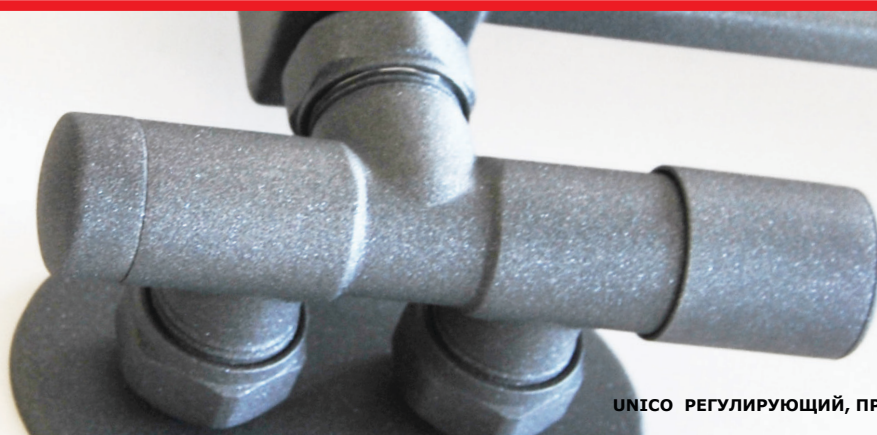

UNICO РЕГУЛИРУЮЩИЙ, ПРАВЫЙ

ЭКСКЛЮЗИВНЫЕ КОМПЛЕКТЫ

VISION



Фитинг на PEX

Термостатический комплект „Vision“, осевой левый или правый, GZ ½" / GZ M22x1,5.
В комплекте: термостатический клапан „Vision“, запорный клапан „Vision“, термоголовка „Prestige“ или „Picco“.

Дополнительно есть возможность заказа комплекта с фитингами на PEX или Cu. Фитинги являются неотъемлемой частью клапана (при заказе добавьте (PEX) или (Cu) в конце номера по каталогу: VIGS0212C/FK(PEX)). Так же можно выбрать внешнюю или внутреннюю резьбу: VIGS0205CFK/L(GW1/2).

Внимание! Фитинги (стр 70-71) не входят в стоимость комплекта!

№	Цвет	С головкой PRESTIGE	Цена	С головкой PICCO	Цена
02	Хром	VIGS0202CFK/L, VIGS0202CFK/P	318 zł	VIGS02102PFK/L, VIGS02102PFK/P	350 zł
03	Сатин	VIGS0203CFK/L, VIGS0203CFK/P	374 zł	VIGS02103PFK/L, VIGS02103PFK/P	406 zł
04	Золотой	VIGS0204CFK/L, VIGS0204CFK/P	340 zł	VIGS02104PFK/L, VIGS02104PFK/P	372 zł
05	Структурный графит	VIGS0205CFK/L, VIGS0205CFK/P	340 zł	VIGS02105PFK/L, VIGS02105PFK/P	372 zł
06	Белый	VIGS0206CFK/L, VIGS0206CFK/P	318 zł	VIGS02106PFK/L, VIGS02106PFK/P	350 zł
07	Антрацит/графит гл.	VIGS0207CFK/L, VIGS0207CFK/P	340 zł	VIGS02107PFK/L, VIGS02107PFK/P	372 zł
08	Никель шлифованный	VIGS0208CFK/L, VIGS0208CFK/P	374 zł	VIGS02108PFK/L, VIGS02108PFK/P	406 zł
09	Структ. песочный	VIGS0209CFK/L, VIGS0209CFK/P	340 zł	VIGS02109PFK/L, VIGS02109PFK/P	372 zł
10	Структ. тем. песочный	VIGS0210CFK/L, VIGS0210CFK/P	340 zł	VIGS02110PFK/L, VIGS02110PFK/P	372 zł
11	Античная латунь	VIGS0211CFK/L, VIGS0211CFK/P	374 zł	VIGS02111PFK/L, VIGS02111PFK/P	406 zł
12	Металлический графит	VIGS0212CFK/L, VIGS0212CFK/P	340 zł	VIGS02112PFK/L, VIGS02112PFK/P	372 zł
13	Черный глянцевый	VIGS0213CFK/L, VIGS0213CFK/P	340 zł	VIGS02113PFK/L, VIGS02113PFK/P	372 zł
14	Черный структурный	VIGS0214CFK/L, VIGS0214CFK/P	340 zł	VIGS02114PFK/L, VIGS02114PFK/P	372 zł
15	Тем. графит структур.	VIGS0215CFK/L, VIGS0215CFK/P	340 zł	VIGS02115PFK/L, VIGS02115PFK/P	372 zł
16	Бордовый структурный	VIGS0216CFK/L, VIGS0216CFK/P	340 zł	VIGS02116PFK/L, VIGS02116PFK/P	372 zł
17	Серый металл	VIGS0217CFK/L, VIGS0217CFK/P	340 zł	VIGS02117PFK/L, VIGS02117PFK/P	372 zł
18	Гранит	VIGS0218CFK/L, VIGS0218CFK/P	340 zł	VIGS02118PFK/L, VIGS02118PFK/P	372 zł
19	Белый структурный	VIGS0219CFK/L, VIGS0219CFK/P	340 zł	VIGS02119PFK/L, VIGS02119PFK/P	372 zł
21	Белый матовый	VIGS0221CFK/L, VIGS0221CFK/P	340 zł	VIGS02121PFK/L, VIGS02121PFK/P	372 zł
24	Черный матовый	VIGS0224CFK/L, VIGS0224CFK/P	340 zł	VIGS02124PFK/L, VIGS02124PFK/P	372 zł

VISION ПРАВЫЙ С ТЕРМОГОЛОВКОЙ PRESTIGE





фитинг на PEX

Регулирующий комплект „Vision”, осевой левый или правый, GZ 1/2” / GZ M22x1,5.
В комплекте: регулирующий клапан „Vision”, запорный клапан „Vision”.

Дополнительно есть возможность заказа комплекта с фитингами на PEX или Cu. Фитинги являются неотъемлемой частью клапана (при заказе добавьте (PEX) или (Cu) в конце номера по каталогу: VIR06L(PEX)). Так же можно выбрать внешнюю или внутреннюю резьбу: VIGS0214CFK/L(GW1/2).

Внимание! Фитинги (стр 70-71) не входят в стоимость комплекта!

№	Цвет	Тип (левый/правый)	Цена
02	Хром	VIR02L, VIR02P	222 zł
03	Сатин	VIR03L, VIR03P	278 zł
04	Золотой	VIR04L, VIR04P	244 zł
05	Структурный графит	VIR05L, VIR05P	244 zł
06	Белый	VIR06L, VIR06P	222 zł
07	Антрацит/графит гл.	VIR07L, VIR07P	244 zł
08	Никель шлифованный	VIR08L, VIR08P	278 zł
09	Структ. песочный	VIR09L, VIR09P	244 zł
10	Структ. тем. песочный	VIR10L, VIR10P	244 zł
11	Античная латунь	VIR11L, VIR11P	278 zł
12	Металлический графит	VIR12L, VIR12P	244 zł
13	Черный глянцевый	VIR13L, VIR13P	244 zł
14	Черный структурный	VIR14L, VIR14P	244 zł
15	Тем. графит структ.	VIR15L, VIR15P	244 zł
16	Бордовый структурный	VIR16L, VIR16P	244 zł
17	Серый металл	VIR17L, VIR17P	244 zł
18	Гранит	VIR18L, VIR18P	244 zł
19	Белый структурный	VIR19L, VIR19P	244 zł
21	Белый матовый	VIR21L, VIR21P	244 zł
24	Черный матовый	VIR24L, VIR24P	244 zł



VISION REGULACYJNY, ПРАВЫЙ

ЭКСКЛЮЗИВНЫЕ КОМПЛЕКТЫ

INTEGRA



Термостатический комплект „Integra“, левый или правый, GZ 1/2" / GZ M22x1,5.

В комплекте: термостатический клапан „Integra“, запорный клапан „Integra“, термоголовка „Prestige“ или „Picco“. Корпус клапана интегрирован с тройником, позволяющим подключать электрический нагреватель через клапан к радиатору.

Дополнительно есть возможность заказа комплекта с фитингами на PEX или Cu. Фитинги являются неотъемлемой частью клапана (при заказе добавьте (PEX) или (Cu) в конце номера по каталогу: IGS10211PFK/L(PEX).

Внимание! Фитинги (стр 70-71) не входят в стоимость комплекта!

№	Цвет	С головкой PRESTIGE	Цена	С головкой PICCO	Цена
02	Хром	IGS0202CFK/L, IGS0202CFK/P	443 zł	IGS02102PFK/L, IGS02102PFK/P	475 zł
03	Сатин	IGS0203CFK/L, IGS0203CFK/P	499 zł	IGS02103PFK/L, IGS02103PFK/P	531 zł
04	Золотой	IGS0204CFK/L, IGS0204CFK/P	465 zł	IGS02104PFK/L, IGS02104PFK/P	497 zł
05	Структурный графит	IGS0205CFK/L, IGS0205CFK/P	465 zł	IGS02105PFK/L, IGS02105PFK/P	497 zł
06	Белый	IGS0206CFK/L, IGS0206CFK/P	443 zł	IGS02106PFK/L, IGS02106PFK/P	475 zł
07	Антрацит/графит гл.	IGS0207CFK/L, IGS0207CFK/P	465 zł	IGS02107PFK/L, IGS02107PFK/P	497 zł
08	Никель шлифованный	IGS0208CFK/L, IGS0208CFK/P	499 zł	IGS02108PFK/L, IGS02108PFK/P	531 zł
09	Структ. песочный	IGS0209CFK/L, IGS0209CFK/P	465 zł	IGS02109PFK/L, IGS02109PFK/P	497 zł
10	Структ. тем. песочный	IGS0210CFK/L, IGS0210CFK/P	465 zł	IGS02110PFK/L, IGS02110PFK/P	497 zł
11	Античная латунь	IGS0211CFK/L, IGS0211CFK/P	499 zł	IGS02111PFK/L, IGS02111PFK/P	531 zł
12	Металлический графит	IGS0212CFK/L, IGS0212CFK/P	465 zł	IGS02112PFK/L, IGS02112PFK/P	497 zł
13	Черный глянцевый	IGS0213CFK/L, IGS0213CFK/P	465 zł	IGS02113PFK/L, IGS02113PFK/P	497 zł
14	Черный структурный	IGS0214CFK/L, IGS0214CFK/P	465 zł	IGS02114PFK/L, IGS02114PFK/P	497 zł
15	Тем. графит структур.	IGS0215CFK/L, IGS0215CFK/P	465 zł	IGS02115PFK/L, IGS02115PFK/P	497 zł
16	Бордовый структурный	IGS0216CFK/L, IGS0216CFK/P	465 zł	IGS02116PFK/L, IGS02116PFK/P	497 zł
17	Серый металлик	IGS0217CFK/L, IGS0217CFK/P	465 zł	IGS02117PFK/L, IGS02117PFK/P	497 zł
18	Гранит	IGS0218CFK/L, IGS0218CFK/P	465 zł	IGS02118PFK/L, IGS02118PFK/P	497 zł
19	Белый структурный	IGS0219CFK/L, IGS0219CFK/P	465 zł	IGS02119PFK/L, IGS02119PFK/P	497 zł
21	Белый матовый	IGS0221CFK/L, IGS0221CFK/P	465 zł	IGS02121PFK/L, IGS02121PFK/P	497 zł
24	Черный матовый	IGS0224CFK/L, IGS0224CFK/P	465 zł	IGS02124PFK/L, IGS02124PFK/P	497 zł



INTEGRA ЛЕВАЯ С ТЕРМОГОЛОВКОЙ PICCO

ЭКСКЛЮЗИВНЫЕ КОМПЛЕКТЫ

INTEGRA REGULACYJNY



Регулирующий комплект „Integra” левый или правый, GZ 1/2” / GZ M22x1,5.

В комплекте: регулирующий клапан „Integra”, запорный клапан „Integra”. Корпус клапана интегрирован с тройником, позволяющим подключать электрический нагреватель через клапан к радиатору.

Дополнительно есть возможность заказа комплекта с фитингами на PEX или Cu. Фитинги являются неотъемлемой частью клапана (при заказе добавьте (PEX) или (Cu) в конце номера по каталогу: IR24CFK/L(PEX).

Внимание! Фитинги (стр 70-71) не входят в стоимость комплекта!

№	Цвет	Тип (угловой, левый/правый)	Цена
02	Хром	IR02CFK/L, IR02CFK/P	306 zł
03	Сатин	IR03CFK/L, IR03CFK/P	413 zł
04	Золотой	IR04CFK/L, IR04CFK/P	353 zł
05	Структурный графит	IR05CFK/L, IR05CFK/P	353 zł
06	Белый	IR06CFK/L, IR06CFK/P	306 zł
07	Антрацит/графит гл.	IR07CFK/L, IR07CFK/P	353 zł
08	Никель шлифованный	IR08CFK/L, IR08CFK/P	413 zł
09	Структ. песочный	IR09CFK/L, IR09CFK/P	353 zł
10	Структ. тем. песочный	IR10CFK/L, IR10CFK/P	353 zł
11	Античная латунь	IR11CFK/L, IR11CFK/P	413 zł
12	Металлический графит	IR12CFK/L, IR12CFK/P	353 zł
13	Черный глянцевый	IR13CFK/L, IR13CFK/P	353 zł
14	Черный структурный	IR14CFK/L, IR14CFK/P	353 zł
15	Тем. графит структур.	IR15CFK/L, IR15CFK/P	353 zł
16	Бордовый структурный	IR16CFK/L, IR16CFK/P	353 zł
17	Серый металллик	IR17CFK/L, IR17CFK/P	353 zł
18	Гранит	IR18CFK/L, IR18CFK/P	353 zł
19	Белый структурный	IR19CFK/L, IR19CFK/P	353 zł
21	Белый матовый	IR21CFK/L, IR21CFK/P	353 zł
24	Черный матовый	IR24CFK/L, IR24CFK/P	353 zł



INTEGRA ПРАВАЯ С ЭЛЕКТРОНАГРЕВАТЕЛЕМ (СТР. 72)

ЭКСКЛЮЗИВНЫЕ КОМПЛЕКТЫ

QUATTRO

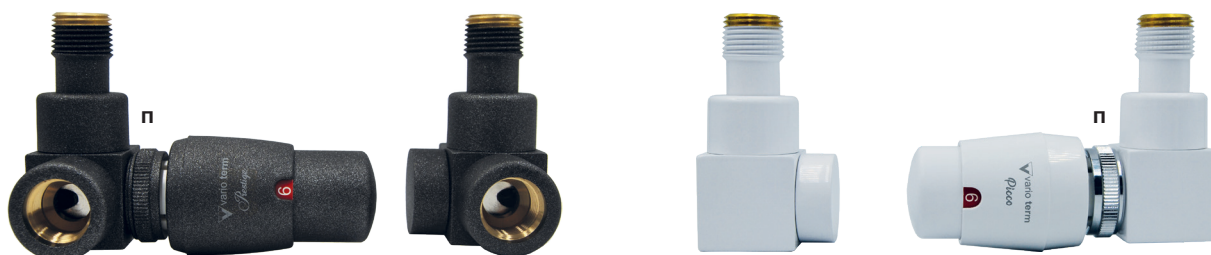

Термостатический комплект „Quattro“, осевой левый или правый, GW ½” / GZ ½”.

В комплекте: термостатический клапан „Quattro“, запорный клапан „Quattro“, термоголовка „Prestige“ или „Picco”.

Дополнительно есть возможность заказа комплекта с фитингами на PEX или Cu. Фитинги являются неотъемлемой частью клапана (при заказе добавьте (PEX) или (Cu) в конце номера по каталогу: QGS0208CFK/P(PEX).

№	Цвет	С головкой PRESTIGE	Цена	С головкой PICCO	Цена
02	Хром	QGS0202CFK/L, QGS0202CFK/P	465 zł	QGS02102PFK/L, QGS02102PFK/P	497 zł
03	Сатин	QGS0203CFK/L, QGS0203CFK/P	523 zł	QGS02103PFK/L, QGS02103PFK/P	554 zł
04	Золотой	QGS0204CFK/L, QGS0204CFK/P	489 zł	QGS02104PFK/L, QGS02104PFK/P	520 zł
05	Структурный графит	QGS0205CFK/L, QGS0205CFK/P	489 zł	QGS02105PFK/L, QGS02105PFK/P	520 zł
06	Белый	QGS0206CFK/L, QGS0206CFK/P	465 zł	QGS02106PFK/L, QGS02106PFK/P	497 zł
07	Антрацит/графит гл.	QGS0207CFK/L, QGS0207CFK/P	489 zł	QGS02107PFK/L, QGS02107PFK/P	520 zł
08	Никель шлифованный	QGS0208CFK/L, QGS0208CFK/P	523 zł	QGS02108PFK/L, QGS02108PFK/P	554 zł
09	Структ. песочный	QGS0209CFK/L, QGS0209CFK/P	489 zł	QGS02109PFK/L, QGS02109PFK/P	520 zł
10	Структ. тем. песочный	QGS0210CFK/L, QGS0210CFK/P	489 zł	QGS02110PFK/L, QGS02110PFK/P	520 zł
11	Античная латунь	QGS0211CFK/L, QGS0211CFK/P	523 zł	QGS02111PFK/L, QGS02111PFK/P	554 zł
12	Металлический графит	QGS0212CFK/L, QGS0212CFK/P	489 zł	QGS02112PFK/L, QGS02112PFK/P	520 zł
13	Черный глянцевый	QGS0213CFK/L, QGS0213CFK/P	489 zł	QGS02113PFK/L, QGS02113PFK/P	520 zł
14	Черный структурный	QGS0214CFK/L, QGS0214CFK/P	489 zł	QGS02114PFK/L, QGS02114PFK/P	520 zł
15	Тем. графит структ.	QGS0215CFK/L, QGS0215CFK/P	489 zł	QGS02115PFK/L, QGS02115PFK/P	520 zł
16	Бордовый структурный	QGS0216CFK/L, QGS0216CFK/P	489 zł	QGS02116PFK/L, QGS02116PFK/P	520 zł
17	Серый металлик	QGS0217CFK/L, QGS0217CFK/P	489 zł	QGS02117PFK/L, QGS02117PFK/P	520 zł
18	Гранит	QGS0218CFK/L, QGS0218CFK/P	489 zł	QGS02118PFK/L, QGS02118PFK/P	520 zł
19	Белый структурный	QGS0219CFK/L, QGS0219CFK/P	489 zł	QGS02119PFK/L, QGS02119PFK/P	520 zł
21	Белый матовый	QGS0221CFK/L, QGS0221CFK/P	489 zł	QGS02121PFK/L, QGS02121PFK/P	520 zł
24	Черный матовый	QGS0224CFK/L, QGS0224CFK/P	489 zł	QGS02124PFK/L, QGS02124PFK/P	520 zł

QUATTRO ЛЕВЫЙ С ТЕРМОГОЛОВКОЙ PRESTIGE



ЭКСКЛЮЗИВНЫЕ КОМПЛЕКТЫ

QUATTRO REGULACYJNY



Регулирующий комплект „Quattro”, осевой левый или правый, GW 1/2” / GZ 1/2”.

В комплекте: регулирующий клапан „Quattro”, запорный клапан „Quattro”.

Дополнительно есть возможность заказа комплекта с фитингами на PEX или Cu. Фитинги являются неотъемлемой частью клапана (при заказе добавьте (PEX) или (Cu) в конце номера по каталогу: QR08CFK/P(PEX).

№	Цвет	Тип (угловой, левый/правый)	Цена
02	Хром	QR02CFK/L, QR02CFK/P	364 zł
03	Сатин	QR03CFK/L, QR03CFK/P	408 zł
04	Золотой	QR04CFK/L, QR04CFK/P	375 zł
05	Структурный графит	QR05CFK/L, QR05CFK/P	375 zł
06	Белый	QR06CFK/L, QR06CFK/P	364 zł
07	Антрацит/графит гл.	QR07CFK/L, QR07CFK/P	375 zł
08	Никель шлифованный	QR08CFK/L, QR08CFK/P	408 zł
09	Структ. песочный	QR09CFK/L, QR09CFK/P	375 zł
10	Структ. тем. песочный	QR10CFK/L, QR10CFK/P	375 zł
11	Античная латунь	QR11CFK/L, QR11CFK/P	408 zł
12	Металлический графит	QR12CFK/L, QR12CFK/P	375 zł
13	Черный глянцевый	QR13CFK/L, QR13CFK/P	375 zł
14	Черный структурный	QR14CFK/L, QR14CFK/P	375 zł
15	Тем. графит структур.	QR15CFK/L, QR15CFK/P	375 zł
16	Бордовый структурный	QR16CFK/L, QR16CFK/P	375 zł
17	Серый металл	QR17CFK/L, QR17CFK/P	375 zł
18	Гранит	QR18CFK/L, QR18CFK/P	375 zł
19	Белый структурный	QR19CFK/L, QR19CFK/P	375 zł
21	Белый матовый	QR21CFK/L, QR21CFK/P	375 zł
24	Черный матовый	QR24CFK/L, QR24CFK/P	375 zł



QUATTRO REGULACYJNY, ЛЕВЫЙ

ЭКСКЛЮЗИВНЫЕ КОМПЛЕКТЫ

LUX I



Термостатический комплект „Lux I“, осевой левый или правый, GW ½" / GZ ½".
В комплекте: термостатический клапан „Lux I“, запорный клапан „Lux I“, термоголовка „Prestige“ или „Picco“.

Дополнительно есть возможность заказа комплекта с фитингами на PEX или Cu. Фитинги являются неотъемлемой частью клапана (при заказе добавьте (PEX) или (Cu) в конце номера по каталогу: LUX1GS0221C/L(PEX)).

№	Цвет	С головкой PRESTIGE	Цена	С головкой PICCO	Цена
02	Хром	LUX1GS0202CFK/L, LUX1GS0202CFK/P	454 zł	LUX1GS02102PFK/L, LUX1GS02102PFK/P	485 zł
03	Сатин	LUX1GS0203CFK/L, LUX1GS0203CFK/P	499 zł	LUX1GS02103PFK/L, LUX1GS02103PFK/P	531 zł
04	Золотой	LUX1GS0204CFK/L, LUX1GS0204CFK/P	465 zł	LUX1GS02104PFK/L, LUX1GS02104PFK/P	497 zł
05	Структурный графит	LUX1GS0205CFK/L, LUX1GS0205CFK/P	465 zł	LUX1GS02105PFK/L, LUX1GS02105PFK/P	497 zł
06	Белый	LUX1GS0206CFK/L, LUX1GS0206CFK/P	454 zł	LUX1GS02106PFK/L, LUX1GS02106PFK/P	485 zł
07	Антрацит/графит гл.	LUX1GS0207CFK/L, LUX1GS0207CFK/P	465 zł	LUX1GS02107PFK/L, LUX1GS02107PFK/P	497 zł
08	Никель шлифованный	LUX1GS0208CFK/L, LUX1GS0208CFK/P	499 zł	LUX1GS02108PFK/L, LUX1GS02108PFK/P	531 zł
09	Структ. песочный	LUX1GS0209CFK/L, LUX1GS0209CFK/P	465 zł	LUX1GS02109PFK/L, LUX1GS02109PFK/P	497 zł
10	Структ. тем. песочный	LUX1GS0210CFK/L, LUX1GS0210CFK/P	465 zł	LUX1GS02110PFK/L, LUX1GS02110PFK/P	497 zł
11	Античная латунь	LUX1GS0211CFK/L, LUX1GS0211CFK/P	499 zł	LUX1GS02111PFK/L, LUX1GS02111PFK/P	531 zł
12	Металлический графит	LUX1GS0212CFK/L, LUX1GS0212CFK/P	465 zł	LUX1GS02112PFK/L, LUX1GS02112PFK/P	497 zł
13	Черный глянцевый	LUX1GS0213CFK/L, LUX1GS0213CFK/P	465 zł	LUX1GS02113PFK/L, LUX1GS02113PFK/P	497 zł
14	Черный структурный	LUX1GS0214CFK/L, LUX1GS0214CFK/P	465 zł	LUX1GS02114PFK/L, LUX1GS02114PFK/P	497 zł
15	Тем. графит структур.	LUX1GS0215CFK/L, LUX1GS0215CFK/P	465 zł	LUX1GS02115PFK/L, LUX1GS02115PFK/P	497 zł
16	Бордовый структурный	LUX1GS0216CFK/L, LUX1GS0216CFK/P	465 zł	LUX1GS02116PFK/L, LUX1GS02116PFK/P	497 zł
17	Серый металлик	LUX1GS0217CFK/L, LUX1GS0217CFK/P	465 zł	LUX1GS02117PFK/L, LUX1GS02117PFK/P	497 zł
18	Гранит	LUX1GS0218CFK/L, LUX1GS0218CFK/P	465 zł	LUX1GS02118PFK/L, LUX1GS02118PFK/P	497 zł
19	Белый структурный	LUX1GS0219CFK/L, LUX1GS0219CFK/P	465 zł	LUX1GS02119PFK/L, LUX1GS02119PFK/P	497 zł
21	Белый матовый	LUX1GS0221CFK/L, LUX1GS0221CFK/P	465 zł	LUX1GS02121PFK/L, LUX1GS02121PFK/P	497 zł
24	Черный матовый	LUX1GS0224CFK/L, LUX1GS0224CFK/P	465 zł	LUX1GS02124PFK/L, LUX1GS02124PFK/P	497 zł



LUX I, ПРАВЫЙ С ТЕРМОГОЛОВКОЙ PRESTIGE



Термостатический комплект „Lux II“, угловой, GW 1/2" / GZ 1/2".

В комплекте: термостатический клапан „Lux II“, запорный клапан „Lux II“, термоголовка „Prestige“ или „Picco“.

Дополнительно есть возможность заказа комплекта с фитингами на PEX или Cu. Фитинги являются неотъемлемой частью клапана (при заказе добавьте (PEX) или (Cu) в конце номера по каталогу: LUX2GS10212PFK(PEX)).

Внимание! Фитинги не входят в стоимость комплекта!

№	Цвет	С головкой PRESTIGE	Цена	С головкой PICCO	Цена
02	Хром	LUX2GS0202CFK	409 zł	LUX2GS02102PFK	441 zł
03	Сатин	LUX2GS0203CFK	465 zł	LUX2GS02103PFK	497 zł
04	Золотой	LUX2GS0204CFK	431 zł	LUX2GS02104PFK	463 zł
05	Структурный графит	LUX2GS0205CFK	431 zł	LUX2GS02105PFK	463 zł
06	Белый	LUX2GS0206CFK	409 zł	LUX2GS02106PFK	441 zł
07	Антрацит/графит гл.	LUX2GS0207CFK	431 zł	LUX2GS02107PFK	463 zł
08	Никель шлифованный	LUX2GS0208CFK	465 zł	LUX2GS02108PFK	497 zł
09	Структ. песочный	LUX2GS0209CFK	431 zł	LUX2GS02109PFK	463 zł
10	Структ. тем. песочный	LUX2GS0210CFK	431 zł	LUX2GS02110PFK	463 zł
11	Античная латунь	LUX2GS0211CFK	465 zł	LUX2GS02111PFK	497 zł
12	Металлический графит	LUX2GS0212CFK	431 zł	LUX2GS02112PFK	463 zł
13	Черный глянцевый	LUX2GS0213CFK	431 zł	LUX2GS02113PFK	463 zł
14	Черный структурный	LUX2GS0214CFK	431 zł	LUX2GS02114PFK	463 zł
15	Тем. графит структур.	LUX2GS0215CFK	431 zł	LUX2GS02115PFK	463 zł
16	Бордовый структурный	LUX2GS0216CFK	431 zł	LUX2GS02116PFK	463 zł
17	Серый металлик	LUX2GS0217CFK	431 zł	LUX2GS02117PFK	463 zł
18	Гранит	LUX2GS0218CFK	431 zł	LUX2GS02118PFK	463 zł
19	Белый структурный	LUX2GS0219CFK	431 zł	LUX2GS02119PFK	463 zł
21	Белый матовый	LUX2GS0221CFK	431 zł	LUX2GS02121PFK	463 zł
24	Черный матовый	LUX2GS0224CFK	431 zł	LUX2GS02124PFK	463 zł

ЭКСКЛЮЗИВНЫЕ КОМПЛЕКТЫ

PREMIUM EXCLUSIVE



Соединительный комплект „Premium Exclusive“, версия угловая, GW ¾" / GZ M22x1,5.
В комплекте: соединительный клапан „Premium Exclusive“, термоголовка „Prestige“ / „Picco“, ниппели из хромированной латуни.

Дополнительно есть возможность заказа комплекта с фитингами на PEX или Cu. Фитинги являются неотъемлемой частью клапана (при заказе добавьте (PEX) или (Cu) в конце номера по каталогу: PREGS10208P/FK(PEX)).

Внимание! Фитинги (стр 70-71) не входят в стоимость комплекта!

№	Цвет	С головкой PRESTIGE	Цена	С головкой PICCO	Цена
02	Хром	PREGS0202C/FK	250 zł	PREGS02102P/FK	282 zł
03	Сатин	PREGS0203C/FK	306 zł	PREGS02103P/FK	338 zł
04	Золотой	PREGS0204C/FK	272 zł	PREGS02104P/FK	304 zł
05	Структурный графит	PREGS0205C/FK	272 zł	PREGS02105P/FK	304 zł
06	Белый	PREGS0206C/FK	250 zł	PREGS02106P/FK	282 zł
07	Антрацит/графит гл.	PREGS0207C/FK	272 zł	PREGS02107P/FK	304 zł
08	Никель шлифованный	PREGS0208C/FK	306 zł	PREGS02108P/FK	338 zł
09	Структ. песочный	PREGS0209C/FK	272 zł	PREGS02109P/FK	304 zł
10	Структ. тем. песочный	PREGS0210C/FK	272 zł	PREGS02110P/FK	304 zł
11	Античная латунь	PREGS0211C/FK	306 zł	PREGS02111P/FK	338 zł
12	Металлический графит	PREGS0212C/FK	272 zł	PREGS02112P/FK	304 zł
13	Черный глянцевый	PREGS0213C/FK	272 zł	PREGS02113P/FK	304 zł
14	Черный структурный	PREGS0214C/FK	272 zł	PREGS02114P/FK	304 zł
15	Тем. графит структ.	PREGS0215C/FK	272 zł	PREGS02115P/FK	304 zł
16	Бордовый структурный	PREGS0216C/FK	272 zł	PREGS02116P/FK	304 zł
17	Серый металл	PREGS0217C/FK	272 zł	PREGS02117P/FK	304 zł
18	Гранит	PREGS0218C/FK	272 zł	PREGS02118P/FK	304 zł
19	Белый структурный	PREGS0219C/FK	272 zł	PREGS02119P/FK	304 zł
21	Белый матовый	PREGS0221C/FK	272 zł	PREGS02121P/FK	304 zł
24	Черный матовый	PREGS0224C/FK	272 zł	PREGS02124P/FK	304 zł

PREMIUM EXCLUSIVE, УГЛОВОЙ С ТЕРМОГОЛОВКОЙ PRESTIGE

КОЛЛЕКЦИЯ ALL IN ONE GLAMOUR

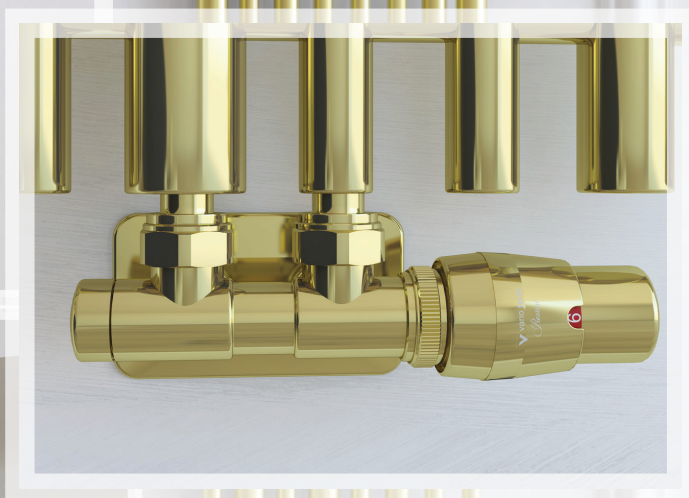

Выбери ЦВЕТ, а мы составим идеально подобранный КОМПЛЕКТ

СОЕДИНЕНИЕ

TWINS

левое или правое



ГОЛОВКА

Prestige или Picco



РОЗЕТКА

МАСКИРОВОЧНАЯ
прямоугольная или овальная



РУКАВА

МАСКИРУЮЩИЕ



ФИТИНГИ/ АДАПТЕРЫ

PEX или Cu



НАПОЛЬНОЕ ОТОПЛЕНИЕ

Новая линейка продуктов для интегрированного отопления

Принцип его работы заключается в ограничении температуры возврата радиатора и в петле подогрева пола. Однако для обеспечения того, чтобы горячая вода, вытекающая из радиаторов и втекающая в установку в полу, не повредила пол, должен быть установлен клапан RTL (англ. Return Temperature Limiter), который обеспечит правильную температуру воды независимо от температуры окружающей среды.

Принцип работы - соединения, примеры применения:

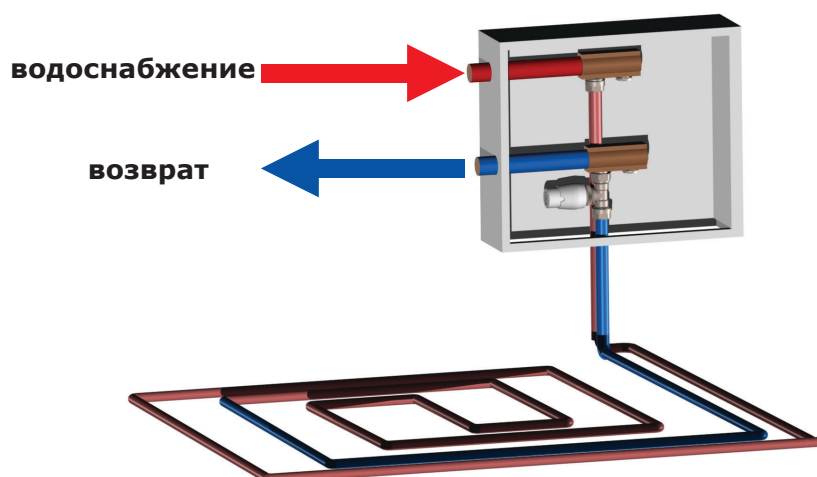

Ограничение температуры обратного потока

Подогрев полов (последовательное соединение) - рекомендуется для эксклюзивной серии комплектов RTL

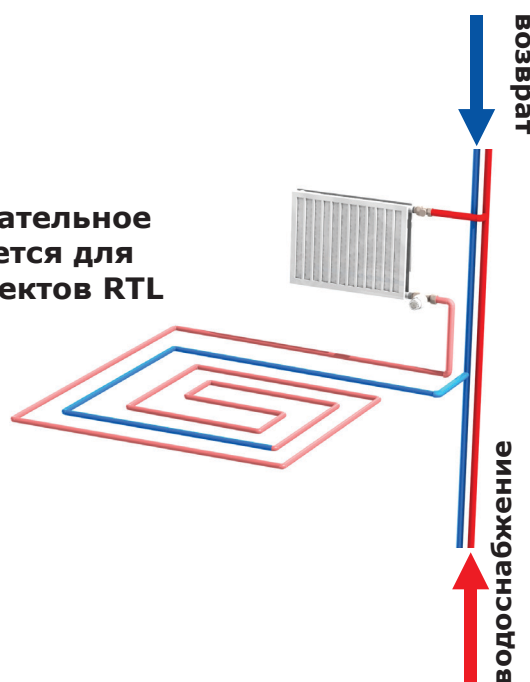
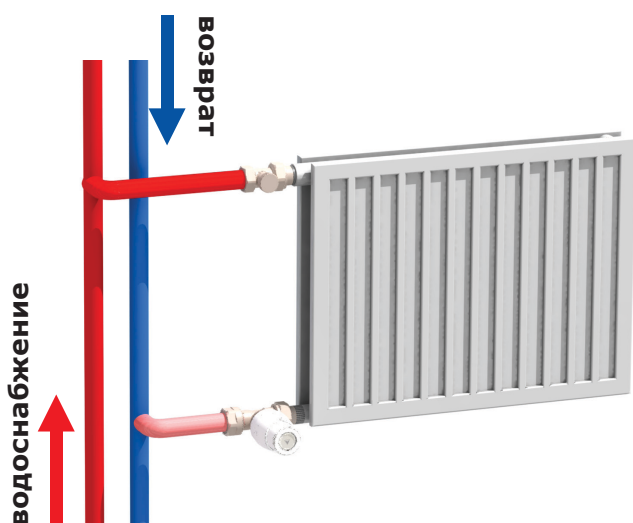

Ограничение температуры обратного потока нагревателя

НАПОЛЬНОЕ ОТОПЛЕНИЕ



Полы с подогревом имеют много преимуществ: подогрев пола длится долгое время, полы в ванной сохнут быстро, а метод распределения тепла от такого нагрева позволяет снизить температуру в помещении примерно на 2°, сохраняя при этом ощущение теплового комфорта. Кроме того, такое отопление считается лучшим для нашего здоровья.

Отопление полов - очень хорошее решение, но если площадь помещений, предназначенных для такого типа установки, мала, ее установка может быть невыгодной. Иногда пользователи просто хотят «согреть» пол холодного материала, такого как керамика, кроме использования традиционных радиаторов. Тогда стоит рассмотреть еще один вариант: интегрированное отопление.

STANDARD RTL



Комплект „Standard RTL”, прямой или угловой, GZ 1/2” / GZ 3/4”. Имеет выход для адаптеров Pex/Cu. Предназначен для ограничения температуры обратного потока радиатора или для регулирования температуры для небольших площадей напольного отопления (до 15 м²) в комбинированных установках напольного отопления и радиаторов. Использование вышеуказанного ограничителя будет поддерживать постоянную обратную температуру нагревательной среды. Регулируется от 10°C до 50°C.

В комплекте: клапан „Standard RTL”, головка „Prestige RTL”.

Никель

ZRTL06/K, ZRTL06/P

137 zł

LIMIT BOX

BOX RTL 1



BOX RTL 2



BOX RTL 3



Комплект RTL „Limit Box”, GZ 1/2” / GZ 3/4”. Предназначен для напольного отопления, находится в эстетической коробке с белой крышкой (возможно порошковое покрытие в любой цвет). В комплекте: клапан „Standard RTL”, головка „Prestige RTL”, ящик Limit Box, установочный ключ, тройник, фитинги на PEX или на медь.

НАПОЛЬНОЕ ОТОПЛЕНИЕ

Чтобы получить предложение, обратитесь в офис либо к Торговому Представителю.

TWINS RTL



Комплект для напольного отопления „Twins RTL“, правый или левый, GZ 3/4" / GW 3/4". Расстояние между подключениями к установке 50 мм.

Этот комплект используется для ограничения температуры обратного потока радиатора или регулирования температуры для небольших площадей напольного отопления (до 15м²).

В комплекте: соединение „Twins RTL“, головка „Prestige RTL“.

UNICO RTL

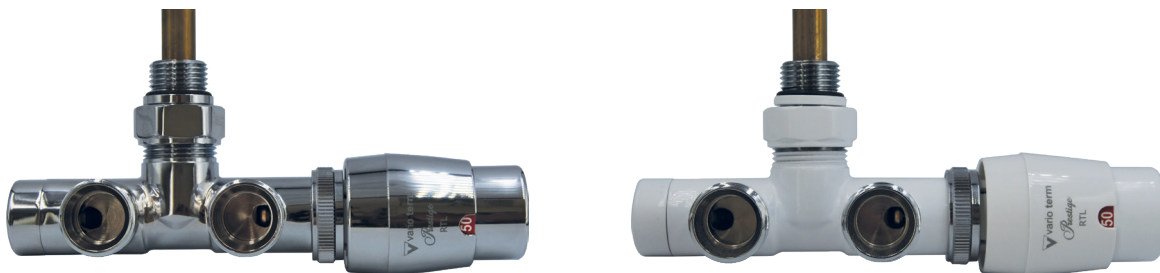

Комплект для напольного отопления „Unico RTL“, правый или левый, GZ 1/2" / GZ 3/4" x GZ 3/4". Расстояние между подключениями к установке 50 мм.

Специально разработан для радиаторов, позволяющих подключить электронагреватель. Комплект используется для ограничения температуры обратного потока радиатора или регулирования температуры для небольших площадей напольного отопления (до 15м²).

В комплекте: соединение „Unico RTL“, погружная трубка, головка „Prestige RTL“.



НАПОЛЬНОЕ ОТОПЛЕНИЕ

Чтобы получить предложение, обратитесь в офис либо к Торговому Представителю.

VISION RTL



Комплект для напольного отопления „Vision RTL“, правый или левый, GZ ½" / GZ M22x1,5. Используется для ограничения температуры обратного потока радиатора или регулирования температуры для небольших площадей напольного отопления (до 15м²).

В комплекте: клапан подачи „Vision RTL“, запорный клапан „Vision RTL“, головка „Prestige RTL“.

LUX II RTL

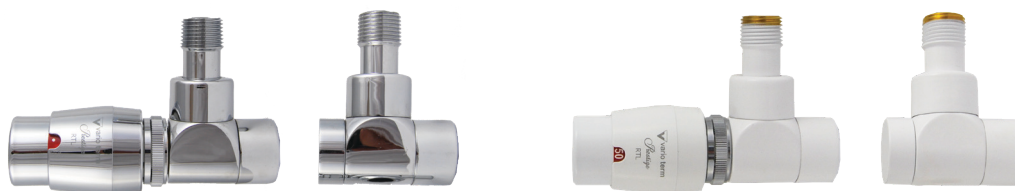

Комплект для напольного отопления „Lux II RTL“, угловой, GW ½" / GZ ½". Используется для ограничения температуры обратного потока радиатора или регулирования температуры для небольших площадей напольного отопления (до 15м²).

В комплекте: клапан подачи „Lux II RTL“, запорный клапан „Lux II RTL“, головка „Prestige RTL“.



**МЫ ПОСТАВЛЯЕМ НАШУ ПРОДУКЦИЮ
В НЕСКОЛЬКИХ ОСНОВНЫХ УПАКОВКАХ:**

- **БЛИСТЕР**
- **КАРТОННАЯ УПАКОВКА ДЛЯ КОМПЛЕКТОВ**
- **ОБЩАЯ КАРТОННАЯ УПАКОВКА**
- **КАРТОННАЯ УПАКОВКА ДЛЯ ОТДЕЛЬНЫХ ПРОДУКТОВ**

**МЫ ТАКЖЕ СОЗДАЕМ
ДЛЯ НАШИХ КЛИЕНТОВ
СОБСТВЕННЫЙ
ДИЗАЙН УПАКОВКИ**

СИСТЕМА VARIO REMOTE CONTROL -

ТЕРМОСТАТИЧЕСКИЕ ГОЛОВКИ С ДИСТАНЦИОННЫМ УПРАВЛЕНИЕМ

Система VRC это **мобильный термостат в смартфоне**, который позволяет дистанционно управлять и регулировать температуру в отдельных комнатах Вашего дома, квартиры или компании.

В отличие от традиционных термостатов Система **VRC** позволяет запрограммировать температуру в отдельных комнатах отдельно. Это дает вам возможность снизить температуру в помещениях, которые вы временно не используете. В каждой из комнат вы также можете определять другие температуры уставки: пониженное, комфортное и повышенное.

Благодаря алгоритму ПИД-регулирования при регулировании температуры мы можем достичь высокой точности при настройке комнатной температуры. Программное обеспечение Системы **VRC** оптимизирует работу радиаторов для максимального комфорта при минимальном потреблении тепловой энергии.

Установив термостатические головки **VRC** на радиаторах, мы можем лучше использовать тепловую энергию от горячей воды, подаваемой в радиатор. Кроме того, индивидуально установленные времена нагрева и значения температуры для каждой комнаты уменьшают количество потребляемой тепловой энергии. Благодаря этому мы можем сэкономить до 30% тепловой энергии, используемой в квартире.



24,7°

Когда встаете утром...

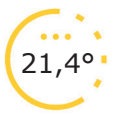

21,4°

Когда завтракаете...



7,0°

Когда Вас нет дома...



18,5°

Когда Вы спите...

System VRC

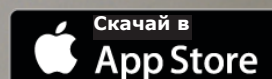
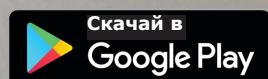
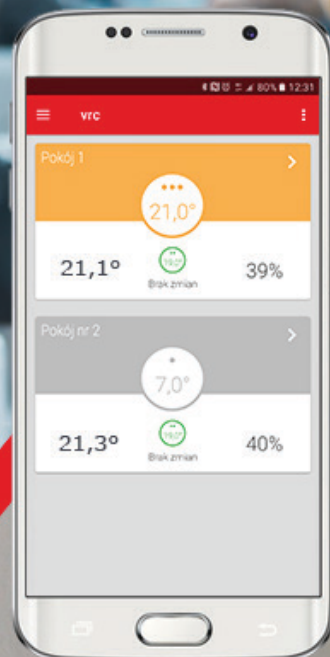

СИСТЕМА VRC

СТАРТОВЫЙ КОМПЛЕКТ VRC

Белый

VRC06

1 484 zł

Система „Vario Remote Control“ позволяет устанавливать температуру в каждой комнате отдельно. Термостатические головки VRC могут устанавливаться независимо от подачи горячей воды на радиатор. Установка проста и не требует слива воды из сети ц.о. Вы также можете запрограммировать работу отопительных приборов в помещениях в определенное время для каждого дня недели. Дополнительно к комплекту можно установить другие устройства из системы VRC.

В комплекте: панель управления VRC, 2 x головка VRC, 2 x аккумулятор, датчик температуры и влажности VRC, кабель, инструкция.



ПАНЕЛЬ УПРАВЛЕНИЯ VRC

Белый

M643B003001

721 zł

Панель управления является частью системы управления теплом, предназначенной для управления котлом ц.о. (например, газ, нефть, уголь), который оснащен входом термостата. Панель управления управляет термоэлектрическими приводами 230В переменного тока на основе датчиков температуры в термостатических головках VRC. Панель управления поддерживает до 12 зон нагрева.



ДАТЧИК ТЕМПЕРАТУРЫ И ВЛАЖНОСТИ

Белый

M643B002001

233 zł

Беспроводной датчик температуры и влажности - это устройство, которое позволяет точно контролировать температуру в определенной зоне помещения. Кроме того, датчик измеряет влажность, что дает нам знать, если нагрев слишком сухой. Датчик отправляет информацию о измерениях по радио (Wi-Fi) панели управления VRC.

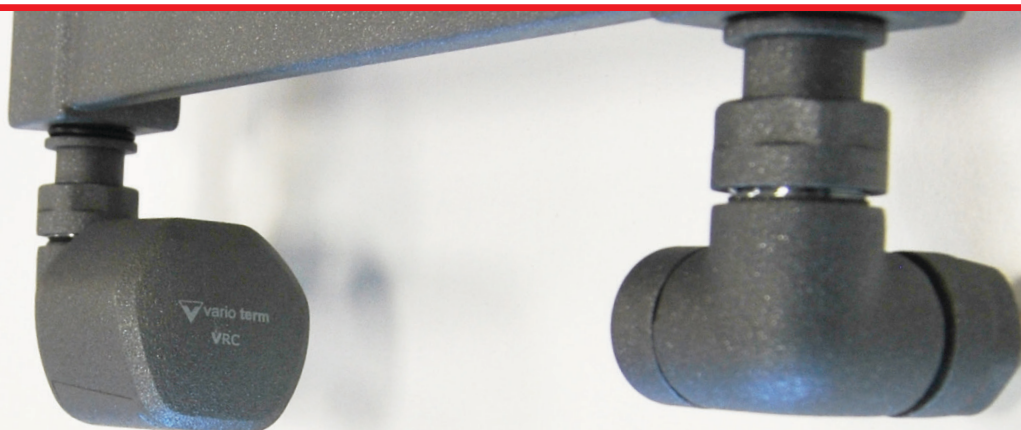



Термостатическая головка позволяет регулировать температуру в каждой комнате отдельно. Головка приспособлена для установки на стандартных клапанах с резьбой М30х1,5, подающей горячую воду к радиаторам. Головка имеет встроенный датчик температуры и привод, который открывает или закрывает подачу воды в зависимости от настроек программы. Головка осуществляет связь по радио (Wi-Fi) с помощью панели управления VRC, которая передает головке заданную температуру от приложения и/или температуру в помещении от внешнего датчика.

Головка может быть оснащена защитой от кражи и температурной защитой, например, от 16 °С. Чтобы получить предложение, обратитесь в офис или к Торговому Представителю.

№	Цвет	Тип	Цена
05	Структурный графит	M643B001005	336 zł
06	Белый	M643B001006	280 zł
07	Антрацит/графит глянцевый	M643B001007	336 zł
13	Черный глянцевый	M643B001013	336 zł
14	Черный структурный	M643B001014	336 zł



АКСЕССУАРЫ МАСКИРУЮЩИЕ

РОЗЕТКА МАСКИРУЮЩАЯ ОДИНОЧНАЯ

Розетка маскирующая одиночная округлая плоская. В трех конфигурациях: 1/2" (Ø 22 мм), 3/4" (Ø 25 мм), 3/8" (Ø 16 мм).

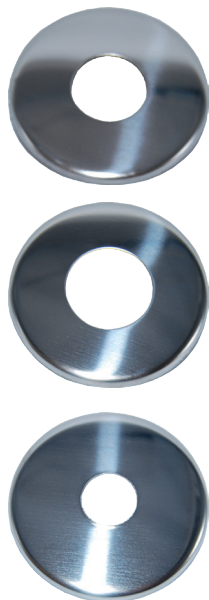

№	Цвет	1/2" (Ø 22 мм)	3/4" (Ø 25 мм)	3/8" (Ø 16 мм)	Цена
02	Хром	000M820A002	000M821A002	000M822A002	21 zł
03	Сатин	000M820A003	000M821A003	000M822A003	32 zł
04	Золотой	000M820A004	000M821A004	000M822A004	27 zł
05	Структурный графит	000M820A005	000M821A005	000M822A005	27 zł
06	Белый	000M820A006	000M821A006	000M822A006	21 zł
07	Антрацит/графит глянцевый	000M820A007	000M821A007	000M822A007	27 zł
08	Никель шлифованный	000M820A008	000M821A008	000M822A008	32 zł
09	Структурный песочный	000M820A009	000M821A009	000M822A009	27 zł
10	Структурный темный песочный	000M820A010	000M821A010	000M822A010	27 zł
11	Античная латунь	000M820A011	000M821A011	000M822A011	32 zł
12	Металлический графит	000M820A012	000M821A012	000M822A012	27 zł
13	Черный глянцевый	000M820A013	000M821A013	000M822A013	27 zł
14	Черный структурный	000M820A014	000M821A014	000M822A014	27 zł
15	Темный графит структурный	000M820A015	000M821A015	000M822A015	27 zł
16	Бордовый структурный	000M820A016	000M821A016	000M822A016	27 zł
17	Серый металл	000M820A017	000M821A017	000M822A017	27 zł
18	Гранит	000M820A018	000M821A018	000M822A018	27 zł
19	Белый структурный	000M820A019	000M821A019	000M822A019	27 zł
21	Белый матовый	000M820A021	000M821A021	000M822A021	27 zł
24	Черный матовый	000M820A024	000M821A024	000M822A024	27 zł

КОМПЛЕКТ МАСКИРУЮЩИЙ, РОЗЕТКА ОДИНОЧНАЯ

В комплекте: 2 x розетка 3/4"*, 2 x силиконовые прокладки**, 2 x маскирующий рукав 50 мм*, 2 x адаптер/фитинг зажимной PEX/Cu/GZ/GW.



№	Цвет	PEX	Cu	GZ (PEX)	GZ (Cu)	Цена
02	Хром	ZMR1P16x3/402	ZMR1M15x3/402	ZMR1GZ1/2x1602	ZMR1GZ1/2x1502	100 zł
03	Сатин	ZMR1P16x3/403	ZMR1M15x3/403	ZMR1GZ1/2x1603	ZMR1GZ1/2x1503	133 zł
04	Золотой	ZMR1P16x3/404	ZMR1M15x3/404	ZMR1GZ1/2x1604	ZMR1GZ1/2x1504	110 zł
05	Структурный графит	ZMR1P16x3/405	ZMR1M15x3/405	ZMR1GZ1/2x1605	ZMR1GZ1/2x1505	110 zł
06	Белый	ZMR1P16x3/406	ZMR1M15x3/406	ZMR1GZ1/2x1606	ZMR1GZ1/2x1506	100 zł
07	Антрацит/графит глянцевый	ZMR1P16x3/407	ZMR1M15x3/407	ZMR1GZ1/2x1607	ZMR1GZ1/2x1507	110 zł
08	Никель шлифованный	ZMR1P16x3/408	ZMR1M15x3/408	ZMR1GZ1/2x1608	ZMR1GZ1/2x1508	133 zł
09	Структурный песочный	ZMR1P16x3/409	ZMR1M15x3/409	ZMR1GZ1/2x1609	ZMR1GZ1/2x1509	110 zł
10	Структурный темный песочный	ZMR1P16x3/410	ZMR1M15x3/410	ZMR1GZ1/2x1610	ZMR1GZ1/2x1510	110 zł
11	Античная латунь	ZMR1P16x3/411	ZMR1M15x3/411	ZMR1GZ1/2x1611	ZMR1GZ1/2x1511	133 zł
12	Металлический графит	ZMR1P16x3/412	ZMR1M15x3/412	ZMR1GZ1/2x1612	ZMR1GZ1/2x1512	110 zł
13	Черный глянцевый	ZMR1P16x3/413	ZMR1M15x3/413	ZMR1GZ1/2x1613	ZMR1GZ1/2x1513	110 zł
14	Черный структурный	ZMR1P16x3/414	ZMR1M15x3/414	ZMR1GZ1/2x1614	ZMR1GZ1/2x1514	110 zł
15	Темный графит структурный	ZMR1P16x3/415	ZMR1M15x3/415	ZMR1GZ1/2x1615	ZMR1GZ1/2x1515	110 zł
16	Бордовый структурный	ZMR1P16x3/416	ZMR1M15x3/416	ZMR1GZ1/2x1616	ZMR1GZ1/2x1516	110 zł
17	Серый металл	ZMR1P16x3/417	ZMR1M15x3/417	ZMR1GZ1/2x1617	ZMR1GZ1/2x1517	110 zł
18	Гранит	ZMR1P16x3/418	ZMR1M15x3/418	ZMR1GZ1/2x1618	ZMR1GZ1/2x1518	110 zł
19	Белый структурный	ZMR1P16x3/419	ZMR1M15x3/419	ZMR1GZ1/2x1619	ZMR1GZ1/2x1519	110 zł
21	Белый матовый	ZMR1P16x3/421	ZMR1M15x3/421	ZMR1GZ1/2x1621	ZMR1GZ1/2x1521	110 zł
24	Черный матовый	ZMR1P16x3/424	ZMR1M15x3/424	ZMR1GZ1/2x1624	ZMR1GZ1/2x1524	110 zł

АКСЕССУАРЫ МАСКИРУЮЩИЕ

РОЗЕТКА МАСКИРУЮЩАЯ ДВОЙНАЯ

№	Цвет	1/2" (Ø 22 мм)	3/4" (Ø 25 мм)	3/8" (Ø 16 мм)	Цена
02	Хром	000M823A002	000M823A202	000M823A102	34 zł
03	Сатин	000M823A003	000M823A203	000M823A103	46 zł
04	Золотой	000M823A004	000M823A204	000M823A104	39 zł
05	Структурный графит	000M823A005	000M823A205	000M823A105	39 zł
06	Белый	000M823A006	000M823A206	000M823A106	34 zł
07	Антрацит/графит глянцевый	000M823A007	000M823A207	000M823A107	39 zł
08	Никель шлифованный	000M823A008	000M823A208	000M823A108	46 zł
09	Структурный песочный	000M823A009	000M823A209	000M823A109	39 zł
10	Структурный темный песочный	000M823A010	000M823A210	000M823A110	39 zł
11	Античная латунь	000M823A011	000M823A211	000M823A111	46 zł
12	Металлический графит	000M823A012	000M823A212	000M823A112	39 zł
13	Черный глянцевый	000M823A013	000M823A213	000M823A113	39 zł
14	Черный структурный	000M823A014	000M823A214	000M823A114	39 zł
15	Темный графит структурный	000M823A015	000M823A215	000M823A115	39 zł
16	Бордовый структурный	000M823A016	000M823A216	000M823A116	39 zł
17	Серый металлик	000M823A017	000M823A217	000M823A117	39 zł
18	Гранит	000M823A018	000M823A218	000M823A118	39 zł
19	Белый структурный	000M823A019	000M823A219	000M823A119	39 zł
21	Белый матовый	000M823A021	000M823A221	000M823A121	39 zł
24	Черный матовый	000M823A024	000M823A224	000M823A124	39 zł

Розетка маскирующая двойная округлая плоская для клапанов с шагом 50 мм. В трех конфигурациях: 1/2" (Ø 22 мм), 3/4" (Ø 25 мм), 3/8" (Ø 16 мм).

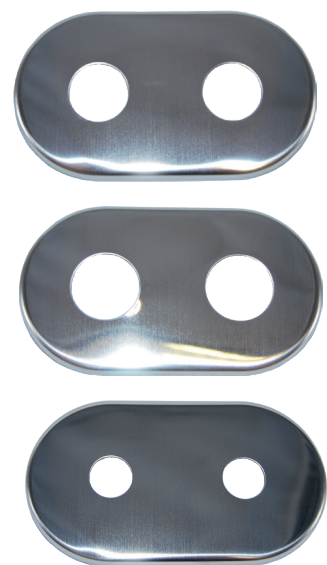

КОМПЛЕКТ МАСКИРУЮЩИЙ, РОЗЕТКА ДВОЙНАЯ

№	Цвет	РЕХ	Сu	Цена
02	Хром	ZMR2P16x3/402	ZMR2M15x3/402	100 zł
03	Сатин	ZMR2P16x3/403	ZMR2M15x3/403	133 zł
04	Золотой	ZMR2P16x3/404	ZMR2M15x3/404	110 zł
05	Структурный графит	ZMR2P16x3/405	ZMR2M15x3/405	110 zł
06	Белый	ZMR2P16x3/406	ZMR2M15x3/406	100 zł
07	Антрацит/графит глянцевый	ZMR2P16x3/407	ZMR2M15x3/407	110 zł
08	Никель шлифованный	ZMR2P16x3/408	ZMR2M15x3/408	133 zł
09	Структурный песочный	ZMR2P16x3/409	ZMR2M15x3/409	110 zł
10	Структурный темный песочный	ZMR2P16x3/410	ZMR2M15x3/410	110 zł
11	Античная латунь	ZMR2P16x3/411	ZMR2M15x3/411	133 zł
12	Металлический графит	ZMR2P16x3/412	ZMR2M15x3/412	110 zł
13	Черный глянцевый	ZMR2P16x3/413	ZMR2M15x3/413	110 zł
14	Черный структурный	ZMR2P16x3/414	ZMR2M15x3/414	110 zł
15	Темный графит структурный	ZMR2P16x3/415	ZMR2M15x3/415	110 zł
16	Бордовый структурный	ZMR2P16x3/416	ZMR2M15x3/416	110 zł
17	Серый металлик	ZMR2P16x3/417	ZMR2M15x3/417	110 zł
18	Гранит	ZMR2P16x3/418	ZMR2M15x3/418	110 zł
19	Белый структурный	ZMR2P16x3/419	ZMR2M15x3/419	110 zł
21	Белый матовый	ZMR2P16x3/421	ZMR2M15x3/421	110 zł
24	Черный матовый	ZMR2P16x3/424	ZMR2M15x3/424	110 zł

В комплекте:
1 x розетка двойная 3/4"*,
2 x силиконовые прокладки**,
2 x маскирующий рукав 50 мм*,
2 x зажимной фитинг РЕХ или Сu.



* Другие длины рукава и конфигурация розеток по индивидуальным заказам.

** Силиконовые прокладки идут только с розетками 3/4".

АКСЕССУАРЫ МАСКИРУЮЩИЕ

РОЗЕТКА МАСКИРУЮЩАЯ ДВОЙНАЯ

Розетка маскирующая двойная прямоугольная плоская для клапанов с расстоянием 50 мм. В двух конфигурациях: 1/2" (Ø 22 мм) и 3/4" (Ø 25 мм).



№	Цвет	1/2" (Ø 22 мм)	3/4" (Ø 25 мм)	Цена
02	Хром	000M825A002	000M825A202	40 zł
03	Сатин	000M825A003	000M825A203	52 zł
04	Золотой	000M825A004	000M825A204	47 zł
05	Структурный графит	000M825A005	000M825A205	47 zł
06	Белый	000M825A006	000M825A206	40 zł
07	Антрацит/графит глянцевый	000M825A007	000M825A207	47 zł
08	Никель шлифованный	000M825A008	000M825A208	52 zł
09	Структурный песочный	000M825A009	000M825A209	47 zł
10	Структурный темный песочный	000M825A010	000M825A210	47 zł
11	Античная латунь	000M825A011	000M825A211	52 zł
12	Металлический графит	000M825A012	000M825A212	47 zł
13	Черный глянцевый	000M825A013	000M825A213	47 zł
14	Черный структурный	000M825A014	000M825A214	47 zł
15	Темный графит структурный	000M825A015	000M825A215	47 zł
16	Бордовый структурный	000M825A016	000M825A216	47 zł
17	Серый металлик	000M825A017	000M825A217	47 zł
18	Гранит	000M825A018	000M825A218	47 zł
19	Белый структурный	000M825A019	000M825A219	47 zł
21	Белый матовый	000M825A021	000M825A221	47 zł
24	Черный матовый	000M825A024	000M825A224	47 zł

КОМПЛЕКТ МАСКИРУЮЩИЙ, РОЗЕТКА ДВОЙНАЯ

В комплекте: 1 х розетка двойная прямоугольная 3/4"*, 2 х силиконовые прокладки**, 2 х маск. рукав 50 мм*, 2 х зажимной фитинг PEX или Cu.



№	Цвет	PEX	CU	Цена
02	Хром	ZMRP2P16x3/402	ZMRP2M15x3/402	105 zł
03	Сатин	ZMRP2P16x3/403	ZMRP2M15x3/403	138 zł
04	Золотой	ZMRP2P16x3/404	ZMRP2M15x3/404	116 zł
05	Структурный графит	ZMRP2P16x3/405	ZMRP2M15x3/405	116 zł
06	Белый	ZMRP2P16x3/406	ZMRP2M15x3/406	105 zł
07	Антрацит/графит глянцевый	ZMRP2P16x3/407	ZMRP2M15x3/407	116 zł
08	Никель шлифованный	ZMRP2P16x3/408	ZMRP2M15x3/408	138 zł
09	Структурный песочный	ZMRP2P16x3/409	ZMRP2M15x3/409	116 zł
10	Структурный темный песочный	ZMRP2P16x3/410	ZMRP2M15x3/410	116 zł
11	Античная латунь	ZMRP2P16x3/411	ZMRP2M15x3/411	138 zł
12	Металлический графит	ZMRP2P16x3/412	ZMRP2M15x3/412	116 zł
13	Черный глянцевый	ZMRP2P16x3/413	ZMRP2M15x3/413	116 zł
14	Черный структурный	ZMRP2P16x3/414	ZMRP2M15x3/414	116 zł
15	Темный графит структурный	ZMRP2P16x3/415	ZMRP2M15x3/415	116 zł
16	Бордовый структурный	ZMRP2P16x3/416	ZMRP2M15x3/416	116 zł
17	Серый металлик	ZMRP2P16x3/417	ZMRP2M15x3/417	116 zł
18	Гранит	ZMRP2P16x3/418	ZMRP2M15x3/418	116 zł
19	Белый структурный	ZMRP2P16x3/419	ZMRP2M15x3/419	116 zł
21	Белый матовый	ZMRP2P16x3/421	ZMRP2M15x3/421	116 zł
24	Черный матовый	ZMRP2P16x3/424	ZMRP2M15x3/424	116 zł

АКСЕССУАРЫ ДЛЯ ПОДКЛЮЧЕНИЯ

УДЛИНИТЕЛЬ

№	Цвет	GZ 1/2" x GZ 1/2"	GZ 1/2" x M22x1,5GW	GZ 1/2" x GW 1/2"	Цена
02	Хром	000M830A0250	000M831A0250	000M832A0250	35 zł
03	Сатин	000M830A0350	000M831A0350	000M832A0350	47 zł
04	Золотой	000M830A0450	000M831A0450	000M832A0450	41 zł
05	Структурный графит	000M830A0550	000M831A0550	000M832A0550	41 zł
06	Белый	000M830A0650	000M831A0650	000M832A0650	35 zł
07	Антрацит/графит глянцевый	000M830A0750	000M831A0750	000M832A0750	41 zł
08	Никель шлифованный	000M830A0850	000M831A0850	000M832A0850	47 zł
09	Структурный песочный	000M830A0950	000M831A0950	000M832A0950	41 zł
10	Структ.темный песочный	000M830A1050	000M831A1050	000M832A1050	41 zł
11	Античная латунь	000M830A1150	000M831A1150	000M832A1150	47 zł
12	Металлический графит	000M830A1250	000M831A1250	000M832A1250	41 zł
13	Черный глянцевый	000M830A1350	000M831A1350	000M832A1350	41 zł
14	Черный структурный	000M830A1450	000M831A1450	000M832A1450	41 zł
15	Темный графит структурный	000M830A1550	000M831A1550	000M832A1550	41 zł
16	Бордовый структурный	000M830A1650	000M831A1650	000M832A1650	41 zł
17	Серый металлик	000M830A1750	000M831A1750	000M832A1750	41 zł
18	Гранит	000M830A1850	000M831A1850	000M832A1850	41 zł
19	Белый структурный	000M830A1950	000M831A1950	000M832A1950	41 zł
21	Белый матовый	000M830A2150	000M831A2150	000M832A2150	41 zł
24	Черный матовый	000M830A2450	000M831A2450	000M832A2450	41 zł

Удлинитель 50 мм* в конфигурациях: GZ 1/2" x GZ 1/2", GZ 1/2" x M22x1,5GW, GZ 1/2" x GW 1/2" для клапанов с внутренней резьбой 1/2".

Удлинитель GZ 1/2" x GZ 1/2" и GZ 1/2" x GW 1/2" подходят для клапанов: AXI ELEGANCKI, BALL, ELEGANT, MASTER, ROYAL, SWING, LUX I, LUX II, QUATTRO.



Удлинитель GZ 1/2" x M22x1,5 GW подходит для клапанов: PREMIUM EXCLUSIVE, VISION, INTEGRA.



МАСКИРУЮЩИЙ РУКАВ

№	Цвет	50 мм	Цена
02	Хром	000M840A0250	17 zł
03	Сатин	000M840A0350	28 zł
04	Золотой	000M840A0450	22 zł
05	Структурный графит	000M840A0550	22 zł
06	Белый	000M840A0650	17 zł
07	Антрацит/графит глянцевый	000M840A0750	22 zł
08	Никель шлифованный	000M840A0850	28 zł
09	Структурный песочный	000M840A0950	22 zł
10	Структурный темный песочный	000M840A1050	22 zł
11	Античная латунь	000M840A1150	28 zł
12	Металлический графит	000M840A1250	22 zł
13	Черный глянцевый	000M840A1350	22 zł
14	Черный структурный	000M840A1450	22 zł
15	Темный графит структурный	000M840A1550	22 zł
16	Бордовый структурный	000M840A1650	22 zł
17	Серый металлик	000M840A1750	22 zł
18	Гранит	000M840A1850	22 zł
19	Белый структурный	000M840A1950	22 zł
21	Белый матовый	000M840A2150	22 zł
24	Черный матовый	000M840A2450	22 zł

Маскирующий рукав 50 мм* (Ø 21 мм) для маскировки монтажных труб PEX (16x2) либо CU (15x1). Установка рукава может быть выполнена **до подключения** нагревателя к установке.



*В таблице представлены стандартные длины. Выполнение других длин на индивидуальный заказ.

АКСЕССУАРЫ ДЛЯ ПОДКЛЮЧЕНИЯ

ФИТИНГ/АДАПТЕР ЗАЖИМНОЙ M22x1,5

Разъем предназначен для соединения к установке ц.о. клапанов:

VISION,
INTEGRA,

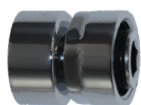

№	Цвет	PEX	Cu	Цена	GZ	GW	Цена
02	Хром	M766B002002	M766B004002	19 zł	M766B001002	M766B003002	23 zł
03	Сатин	M766B002003	M766B004003	22 zł	M766B001003	M766B003003	35 zł
04	Золотой	M766B002004	M766B004004	20 zł	M766B001004	M766B003004	30 zł
05	Структурный графит	M766B002005	M766B004005	20 zł	M766B001005	M766B003005	30 zł
06	Белый	M766B002006	M766B004006	19 zł	M766B001006	M766B003006	23 zł
07	Антрацит/графит глянцевый	M766B002007	M766B004007	20 zł	M766B001007	M766B003007	30 zł
08	Никель шлифованный	M766B002008	M766B004008	22 zł	M766B001008	M766B003008	35 zł
09	Структурный песочный	M766B002009	M766B004009	20 zł	M766B001009	M766B003009	30 zł
10	Структурный темный песочный	M766B002010	M766B004010	20 zł	M766B001010	M766B003010	30 zł
11	Античная латунь	M766B002011	M766B004011	22 zł	M766B001011	M766B003011	35 zł
12	Металлический графит	M766B002012	M766B004012	20 zł	M766B001012	M766B003012	30 zł
13	Черный глянцевый	M766B002013	M766B004013	20 zł	M766B001013	M766B003013	30 zł
14	Черный структурный	M766B002014	M766B004014	20 zł	M766B001014	M766B003014	30 zł
15	Темный графит структурный	M766B002015	M766B004015	20 zł	M766B001015	M766B003015	30 zł
16	Бордовый структурный	M766B002016	M766B004016	20 zł	M766B001016	M766B003016	30 zł
17	Серый металл	M766B002017	M766B004017	20 zł	M766B001017	M766B003017	30 zł
18	Гранит	M766B002018	M766B004018	20 zł	M766B001018	M766B003018	30 zł
19	Белый структурный	M766B002019	M766B004019	20 zł	M766B001019	M766B003019	30 zł
21	Белый матовый	M766B002021	M766B004021	20 zł	M766B001021	M766B003021	30 zł
24	Черный матовый	M766B002024	M766B004024	20 zł	M766B001024	M766B003024	30 zł

ФИТИНГ/АДАПТЕР ЗАЖИМНОЙ GW 3/4"

Разъем предназначен для соединения к установке ц.о. клапанов:

TWINS,
UNICO,
UNO,
PREMIUM,



№	Цвет	PEX	Cu	Цена	GZ (на шаре)	GW (на кольцо)	Цена
01	Никель	ZZ16x201	ZZM1501	9 zł	M619B006010	-	9 zł
02	Хром	ZZ16x202	ZZM1502	19 zł	-	M869B002020	15 zł
03	Сатин	ZZ16x203	ZZM1503	22 zł	M619B006030	M869B002030	27 zł
04	Золотой	ZZ16x204	ZZM1504	20 zł	M619B006040	M869B002040	20 zł
05	Структурный графит	ZZ16x205	ZZM1505	20 zł	M619B006050	M869B002050	20 zł
06	Белый	ZZ16x206	ZZM1506	19 zł	M619B006060	M869B002060	15 zł
07	Антрацит/графит глянцевый	ZZ16x207	ZZM1507	20 zł	M619B006070	M869B002070	20 zł
08	Никель шлифованный	ZZ16x208	ZZM1508	22 zł	-	M869B002080	27 zł
09	Структурный песочный	ZZ16x209	ZZM1509	20 zł	M619B006090	M869B002090	20 zł
10	Структурный темный песочный	ZZ16x210	ZZM1510	20 zł	M619B006100	M869B002100	20 zł
11	Античная латунь	ZZ16x211	ZZM1511	22 zł	M619B006110	M869B002110	27 zł
12	Металлический графит	ZZ16x212	ZZM1512	20 zł	M619B006120	M869B002120	20 zł
13	Черный глянцевый	ZZ16x213	ZZM1513	20 zł	M619B006130	M869B002130	20 zł
14	Черный структурный	ZZ16x214	ZZM1514	20 zł	M619B006140	M869B002140	20 zł
15	Темный графит структурный	ZZ16x215	ZZM1515	20 zł	M619B006150	M869B002150	20 zł
16	Бордовый структурный	ZZ16x216	ZZM1516	20 zł	M619B006160	M869B002160	20 zł
17	Серый металл	ZZ16x217	ZZM1517	20 zł	M619B006170	M869B002170	20 zł
18	Гранит	ZZ16x218	ZZM1518	20 zł	M619B006180	M869B002180	20 zł
19	Белый структурный	ZZ16x219	ZZM1519	20 zł	M619B006190	M869B002190	20 zł
21	Белый матовый	ZZ16x221	ZZM1521	20 zł	M619B006210	M869B002210	20 zł
24	Черный матовый	ZZ16x224	ZZM1524	20 zł	M619B006240	M869B002240	20 zł

АКСЕССУАРЫ ДЛЯ ПОДКЛЮЧЕНИЯ

ШАРНИРНЫЙ РАЗЪЕМ GZ 1/2" x PEX 16x2 или Cu 15x1

Цвет	PEX	Cu	Цена
Никель	R187MX048-01	118500045/01	12 zł
Хром	R187MX048-02	118500045/02	24 zł
Сатин	R187MX048-03	118500045/03	35 zł
Золотой	R187MX048-04	118500045/04	30 zł
Структурный графит	R187MX048-05	118500045/05	30 zł
Белый	R187MX048-06	118500045/06	24 zł
Антрацит/графит глянцевый	R187MX048-07	118500045/07	30 zł
Никель шлифованный	R187MX048-08	118500045/08	35 zł
Структурный песочный	R187MX048-09	118500045/09	30 zł
Структурный темный песочный	R187MX048-10	118500045/10	30 zł
Античная латунь	R187MX048-11	118500045/11	35 zł
Металлический графит	R187MX048-12	118500045/12	30 zł
Черный глянцевый	R187MX048-13	118500045/13	30 zł
Черный структурный	R187MX048-14	118500045/14	30 zł
Темный графит структурный	R187MX048-15	118500045/15	30 zł
Бордовый структурный	R187MX048-16	118500045/16	30 zł
Серый металл	R187MX048-17	118500045/17	30 zł
Гранит	R187MX048-18	118500045/18	30 zł
Белый структурный	R187MX048-19	118500045/19	30 zł
Белый матовый	R187MX048-21	118500045/21	30 zł
Черный матовый	R187MX048-24	118500045/24	30 zł

Подходит для подключения клапанов с внутренней резьбой 1/2" к установке PEX (16x2) или Медь (15x1).

Подходит для клапанов:

AXI ELEGANCKI,
BALL,
ELEGANT,
MASTER,
ROYAL,
SWING.



ГАЙКА МУФТЫ 1"

Цвет	Номер в каталоге	Цена
Никель	M621C015200	8 zł
Сырье	M621C016300	8 zł



ПЕРЕХОДНЫЙ РАЗЪЕМ

Цвет	Номер в каталоге	Цена
Никель	000M806A002	20 zł

Переходный разъем 15mm x GZ 1/2". Разъем позволяет на безопасный проход от латунной трубы к внешней резьбе 1/2".



НИППЕЛЬ РЕДУКЦИОННЫЙ

Цвет	Номер в каталоге	Цена
Сырье	000M804A001	6 zł
Хром	000M804A002	8 zł

Ниппель редуционный 1/2" x 3/4".

Предназначен для клапанов:
TWINS,
UNICO,
UNO,
PREMIUM,
PREMIUM ELEGANCKI.



АКСЕССУАРЫ ДЛЯ ПОДКЛЮЧЕНИЯ

ГИБКИЙ МАСКИРУЮЩИЙ РУКАВ

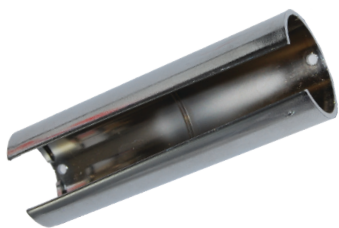

Цвет	Номер в каталоге	Цена
Хром	7990700	20 zł
Белый	7990690	20 zł

Гибкий маскирующий рукав для труб PEX или Cu длиной 60 мм. Гибкий рукав обеспечивает эстетическое покрытие монтажных труб (PEX или Медь) между стеной и радиатором. Конструкция рукава позволяет ее сборку **после подключения** нагревателя к установке.

ТЕЛЕСКОПИЧЕСКИЙ ВИНТ



Цвет	Wersja	Номер в каталоге	Цена
Никель	1/2"	M619C020200	19 zł
Никель	3/4"	M621C017200	19 zł
Никель	3/8"	M617C017200	19 zł

Телескопический винт представлен в трех конфигурациях: 1/2", 3/4" или 3/8".

ТРОЙНИК ДЛЯ ЭЛЕКТРИЧЕСКОГО НАГРЕВАТЕЛЯ



Тройник для электронагревателя GW 1/2" x GW 1/2" x GZ 1/2".

TR1/202	Хром	34 zł	TR1/212	Металлический графит	39 zł
TR1/203	Сатин	46 zł	TR1/213	Черный глянцевый	39 zł
TR1/204	Золотой	39 zł	TR1/214	Черный структурный	39 zł
TR1/205	Структурный графит	39 zł	TR1/215	Темный графит структурный	39 zł
TR1/206	Белый	34 zł	TR1/216	Бордовый структурный	39 zł
TR1/207	Антрацит/графит глянцевый	39 zł	TR1/217	Серый металлик	39 zł
TR1/208	Никель шлифованный	46 zł	TR1/218	Гранит	39 zł
TR1/209	Структурный песочный	39 zł	TR1/219	Белый структурный	39 zł
TR1/210	Структ. темный песочный	39 zł	TR1/221	Белый матовый	39 zł
			TR1/224	Черный матовый	39 zł

ЭЛЕКТРИЧЕСКИЙ НАГРЕВАТЕЛЬ



Электрический нагреватель ванной комнаты летом используется для обогрева нагревателя и использования его в качестве сушилки.

Цвет	Мощность	Номер в каталоге	Цена
Хром	300 ватт	GVT300W/02	358 zł
Хром	400 ватт	GVT400W/02	358 zł
Хром	600 ватт	GVT600W/02	358 zł
Сатин	300 ватт	GVT300W/03	342 zł
Сатин	400 ватт	GVT400W/03	342 zł
Сатин	600 ватт	GVT600W/03	342 zł
Белый	300 ватт	GVT300W/06	316 zł
Белый	400 ватт	GVT400W/06	316 zł
Белый	600 ватт	GVT600W/06	316 zł
Черный	300 ватт	GVT300W/14	342 zł
Черный	400 ватт	GVT400W/14	342 zł
Черный	600 ватт	GVT600W/14	342 zł

АКСЕССУАРЫ ДЛЯ ПОДКЛЮЧЕНИЯ

ШАБЛОН МОНТАЖНЫЙ

19992040

9 zł

Шаблон монтажный к Основанию для установки PEX. Облегчает расположение труб установки до определенной ширины. Особенно полезно при монтаже соединений с шагом 50 мм.



ОСНОВАНИЕ ДЛЯ УСТАНОВКИ PEX

8990680

21 zł

Основание для установки PEX 16x2. Для труб Alu Pex 16x2 имеет встроенный латунный локоть, благодаря которому можно безопасно установить трубу Alu-Pex под прямым углом.



ТРУБКА ЦЕНТРИЧНАЯ

7199998

25 zł

Центричная трубка 1/2" внешняя резьба x Ø15 x 150 мм подходит для подключения клапанов с установкой ц.о. имеющий выход для внутренней резьбы 1/2".

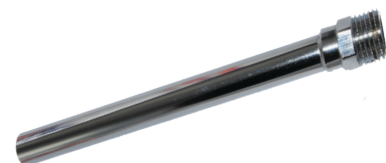

ТРУБКА ОКОЛОЦЕНТРИЧНАЯ

7190290

41 zł

Трубка околоцентричная 1/2" внешняя резьба x Ø15 x 150 мм подходит для подключения клапанов с установкой с.о. имеющий выход: внутренняя резьба 1/2". Трубка имеет возможность регулировать центричность в диапазоне 7,5 мм на каждую сторону между установкой и радиатором.

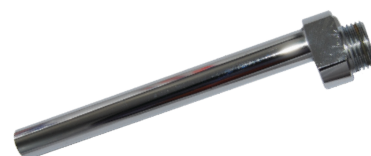

РЕГУЛИРОВОЧНОЕ КОЛЬЦО КЛАПАНА

M619C016100

Tworzywo

3 zł

Регулировочное кольцо клапана используется для термостатических клапанов:

MASTER,
SFK,
SFP.



СТАНДАРТНЫЕ ЦВЕТА

#цвет	ГАЛЬВАНИЧЕСКИЕ ПОКРЫТИЯ	
02	ХРОМ	
03	САТИН	
08	НИКЕЛЬ ШЛИФОВАННЫЙ	
11	АНТИЧНАЯ ЛАТУНЬ	
22	ГАЛЬВАНИЧЕСКОЕ ЗОЛОТО	

Маркировка цвета:

#цвет означает номер цвета

Обозначение для комплектов элегантных, эксклюзивных и RTL:

Примерный номер каталога для эксклюзивного углового комплекта „PREMIUM EXCLUSIVE“ с использованием номера цвета „Никель шлифованный“ (**08** - номер цвета в таблице):

PREGS0208C/FK

Обозначение для термоголовок „PRESTIGE“ и аксессуаров:

Примерный номер каталога для термоголовки „PRESTIGE“ GHe.01 с использованием нумерации цветов „Сатин“ (**03** - номер цвета в таблице):

000M764A003

Для нестандартных цветовых версий следует добавить к каталожной цене белого цвета (#цвета 06) + 50%.

#цвет	ПОРОШКОВЫЕ ЛАКИ	
04	ЗОЛОТОЙ	
05	СТРУКТУРНЫЙ ГРАФИТ	
06	БЕЛЫЙ <small>RAL9003</small>	
07	АНТРАЦИТ/ ГЛЯНЦЕВЫЙ ГРАФИТ <small>RAL7016</small>	
09	СТРУКТУРНЫЙ ПЕСОЧНЫЙ	
10	СТРУКТ. ТЕМНЫЙ ПЕСОЧНЫЙ	
12	МЕТАЛЛИЧЕСКИЙ ГРАФИТ	
13	ГЛЯНЦЕВЫЙ ЧЕРНЫЙ <small>RAL9005</small>	
14	СТРУКТУРНЫЙ ЧЕРНЫЙ	
15	ТЕМНЫЙ СТРУКТУРНЫЙ ГРАФИТ	
16	БОРДОВЫЙ СТРУКТУРНЫЙ	
17	СЕРЫЙ МЕТАЛЛИК	
18	ГРАНИТ	
19	БЕЛЫЙ СТРУКТУРНЫЙ	
21	БЕЛЫЙ МАТОВЫЙ	
24	ЧЕРНЫЙ МАТОВЫЙ	

РАЗДЕЛ	ПРОДУКТ	СТР.
Головки PONY	GS.10	4
Головки TRENDY	GS.05, GS.06, GS.07, GS.08, GHe.02	6
Головки VENUS	GS.09: VENUS I, VENUS II	8
Головки PICCO	GS.02, GS.03, GS.04	10
Головки PRESTIGE	GS.02, GS.03, GS.04, GHe.01	14
Головки TUCAN	GS.11	20
Головка CONTACT		22
Головка DISTANT		23
Клапаны установочные		24
Комплекты экономические	ECON, SWING II, SIMPLE, ARCUS, AXI EKONOMICZNY	28
Комплекты стандартные	STANDARD, MASTER, UNO, ТИПА V	30
Комплекты элегантные	ТИПА V ELEGANCKIE	35
Комплекты элегантные	BALL	36
Комплекты элегантные	SWING	37
Комплекты элегантные	AXI ELEGANCKIE	38
Комплекты элегантные	MASTER	39
Комплекты элегантные	ELEGANT	40
Комплекты элегантные	ROYAL	41
Комплекты эксклюзивные	TWINS	43
Комплекты эксклюзивные	TWINS regulacyjny	44
Комплекты эксклюзивные	TWINS odcinający	45
Комплекты эксклюзивные	UNICO	46
Комплекты эксклюзивные	UNICO regulacyjny	47
Комплекты эксклюзивные	VISION	48
Комплекты эксклюзивные	VISION regulacyjny	49
Комплекты эксклюзивные	INTEGRA	50
Комплекты эксклюзивные	INTEGRA regulacyjny	51
Комплекты эксклюзивные	QUATTRO	52
Комплекты эксклюзивные	QUATTRO regulacyjny	53
Комплекты эксклюзивные	LUX I	54
Комплекты эксклюзивные	LUX II	55
Комплекты эксклюзивные	PREMIUM EXCLUSIVE	56
Комплекты All In One	ALL IN ONE GLAMOUR	57
Напольное отопление		58
Комплекты RTL	STANDARD RTL, LIMIT BOX	59
Комплекты RTL	TWINS RTL, UNICO RTL	60
Комплекты RTL	VISION RTL, LUX II RTL	61
Система VRC	Комплект, панель управления, головка, датчик	64
Аксессуары маскирующие	Розетки и маскирующие комплекты	66
Аксессуары для подключения	Удлинитель	69
Аксессуары для подключения	Фитинги, ниппели	70
Аксессуары для подключения	Разное	72
Таблица цветов		74

Vario Term Россия,
236023 г. Калининград, Советский пр-кт., 159
Тел./факс 8(800)700 99 30

info@varieterm.ru

Vario Term sp. z o.o.
ul. Ogórkowa 96, 04-998 Warszawa
tel. +48 22 872 42 14
biuro@varieterm.pl

www.varieterm.pl



vario term

saving energy 